

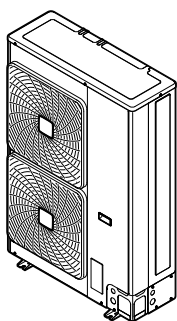

Руководство по монтажу и эксплуатации

Система кондиционирования VRV IV-S



RXYSQ4T8VB(*)
RXYSQ5T8VB(*)
RXYSQ6T8VB(*)

RXYSQ4T8YB(*)
RXYSQ5T8YB(*)
RXYSQ6T8YB(*)

Руководство по монтажу и эксплуатации
Система кондиционирования VRV IV-S

русский

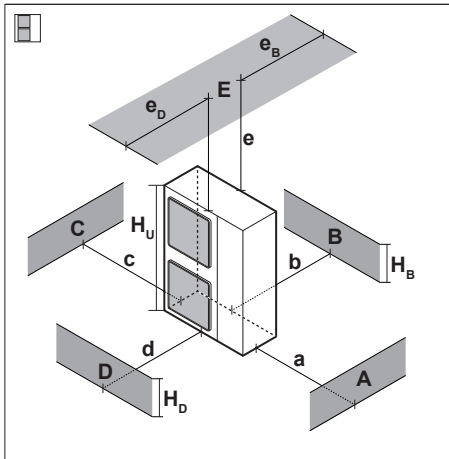

A~E	H _B H _D H _U	(mm)						
		a	b	c	d	e	e _B	e _D
B	—		≥100					
A, B, C	—	≥100	≥100	≥100				
B, E	—		≥100			≥1000		≤500
A, B, C, E	—	≥150	≥150	≥150		≥1000		≤500
D	—				≥500			
D, E	—				≥1000	≥1000		≤500
B, D	—		≥100		≥500			
B, D, E	H _B < H _D	H _B ≤ ½H _U	≥250		≥750	≥1000		≤500
		½H _U < H _B ≤ H _U	≥250		≥1000	≥1000		≤500
	H _B > H _D	⊘						
		H _D ≤ ½H _U	≥100		≥1000	≥1000		≤500
	½H _U < H _D ≤ H _U	≥200		≥1000	≥1000		≤500	
	H _D > H _U	≥200		≥1700	≥1000		≤500	

1

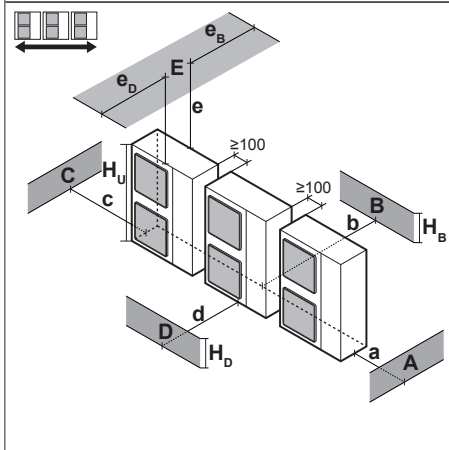

A, B, C	—	≥200	≥300	≥1000				
A, B, C, E	—	≥200	≥300	≥1000		≥1000		≤500
D	—				≥1000			
D, E	—				≥1000	≥1000		≤500
B, D	H _D > H _U	≥300		≥1000				
	H _D ≤ ½H _U	≥250		≥1500				
	½H _U < H _D ≤ H _U	≥300		≥1500				
B, D, E	H _B < H _D	H _B ≤ ½H _U	≥300		≥1000	≥1000		≤500
		½H _U < H _B ≤ H _U	≥300		≥1250	≥1000		≤500
	H _B > H _D	⊘						
		H _D ≤ ½H _U	≥250		≥1500	≥1000		≤500
	½H _U < H _D ≤ H _U	≥300		≥1500	≥1000		≤500	
	H _D > H _U	≥300		≥2200	≥1000		≤500	

1+2

1

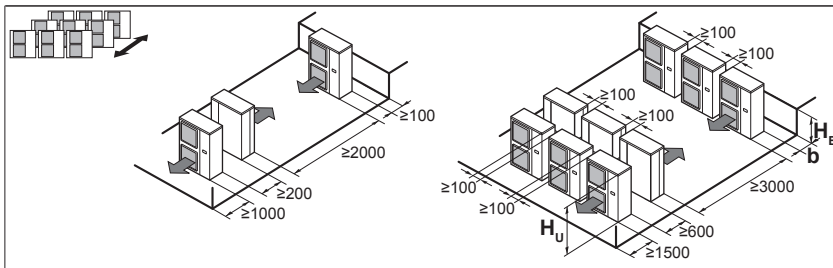

H _B H _U	b (mm)
H _B ≤ ½H _U	b ≥ 250
½H _U < H _B ≤ H _U	b ≥ 300
H _B > H _U	⊘

2

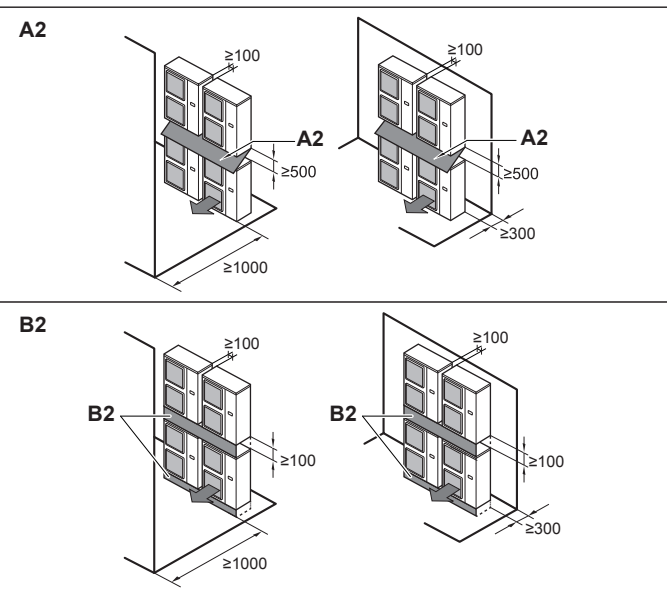
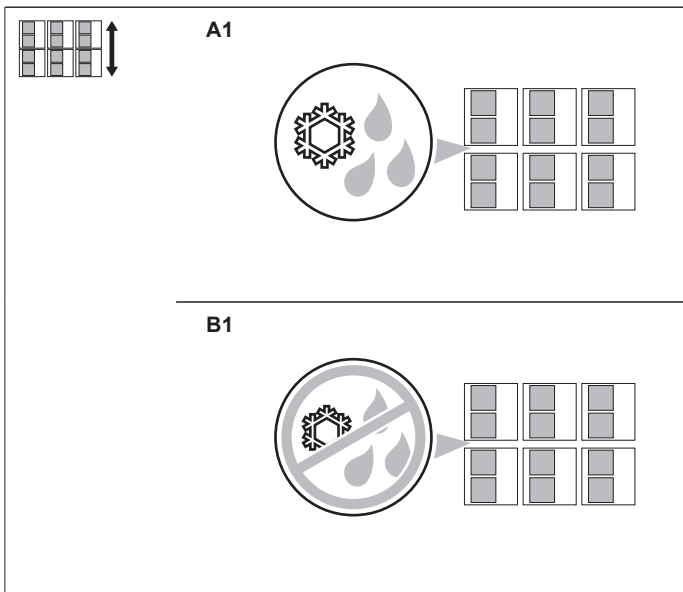

3

Содержание

Содержание

1	Информация о документации	5
1.1	Информация о настоящем документе	5
2	Меры предосторожности при монтаже	5
Пользователю		
3	Меры предосторожности при эксплуатации	7
3.1	Общие положения	7
3.2	Техника безопасности при эксплуатации	8
4	О системе	9
4.1	Компоновка системы	10
5	Интерфейс пользователя	10
6	Операция	10
6.1	Рабочий диапазон	10
6.2	Работа системы	10
6.2.1	О работе системы	10
6.2.2	Работа на охлаждение, обогрев, в режиме "только вентиляция" и в автоматическом режиме	10
6.2.3	Работа на обогрев	10
6.2.4	Включение системы (БЕЗ дистанционного переключателя режимов охлаждения/обогрева)	11
6.2.5	Включение системы (С дистанционным переключателем режимов охлаждения/обогрева)	11
6.3	Программируемая осушка	11
6.3.1	О программируемой осушке	11
6.3.2	Программируемая осушка системы (БЕЗ дистанционного переключателя режимов охлаждения/обогрева)	11
6.3.3	Программируемая осушка системы (С дистанционным переключателем режимов охлаждения/обогрева)	12
6.4	Регулировка направления воздушного потока	12
6.4.1	Воздушная заслонка	12
6.5	Назначение одного из пользовательских интерфейсов главным	13
6.5.1	Порядок назначения одного из пользовательских интерфейсов главным	13
6.5.2	Назначение одного из пользовательских интерфейсов главным (VRV DX и RA DX)	13
6.5.3	Назначение одного из пользовательских интерфейсов главным (RA DX)	13
7	Техническое обслуживание	13
7.1	О хладагенте	13
7.2	Послепродажное обслуживание и гарантия	14
7.2.1	Гарантийный срок	14
7.2.2	Рекомендации по техническому обслуживанию и осмотру	14
8	Поиск и устранение неполадок	14
8.1	Коды сбоя: общее представление	15
8.2	Симптомы, НЕ являющиеся признаками неисправности системы	16
8.2.1	Симптом: Система не работает	16
8.2.2	Симптом: Система не переключается с охлаждения на обогрев или обратно	16
8.2.3	Симптом: Возможна работа в режиме вентиляции, а охлаждение и обогрев не работают	16
8.2.4	Признак: Обороты вентилятора не соответствуют заданным	16
8.2.5	Симптом: Направление потока воздуха не соответствует заданному	17
8.2.6	Симптом: Из блока (внутреннего) идет белый пар	17

8.2.7	Симптом: Из блока (внутреннего или наружного) идет белый пар	17
8.2.8	Признак: На дисплее интерфейса пользователя появляется значок "U4" или "U5", блок останавливается, а через несколько минут перезапускается	17
8.2.9	Симптом: Шумы, издаваемые кондиционером (внутренним блоком)	17
8.2.10	Симптом: Шумы, издаваемые кондиционером (внутренним или наружным блоком)	17
8.2.11	Симптом: Шумы, издаваемые кондиционером (наружным блоком)	17
8.2.12	Симптом: Из блока выходит пыль	17
8.2.13	Симптом: Блоки издают посторонние запахи	17
8.2.14	Симптом: Вентилятор наружного блока не вращается	17
8.2.15	Симптом: На дисплее появляется значок "88"	17
8.2.16	Симптом: После непродолжительной работы на обогрев компрессор наружного блока не отключается	17
8.2.17	Симптом: Внутренняя часть наружного блока остается теплой, хотя он не работает	17
8.2.18	Симптом: При остановленном внутреннем блоке ощущается горячий воздух	17

9 Переезд 18

10 Утилизация 18

Для монтажника 18

11 Информация о блоке 18

11.1	Информация 	18
11.2	Наружный блок	18
11.2.1	Как снять принадлежности с наружного блока	18

12 Информация об агрегатах и дополнительном оборудовании 18

12.1	О наружном блоке	18
12.2	Компоновка системы	18

13 Монтаж агрегата 19

13.1	Как подготовить место установки	19
13.1.1	Требования к месту установки наружного блока	19
13.1.2	Дополнительные требования к месту установки наружного блока в холодных погодных условиях	19
13.2	Снятие/установка панелей агрегата	19
13.2.1	Открытие блоков	19
13.2.2	Чтобы открыть наружный агрегат	19
13.2.3	Закрытие наружного блока	19
13.3	Монтаж наружного агрегата	20
13.3.1	Монтаж наружного блока	20
13.3.2	Меры предосторожности при монтаже наружного блока	20
13.3.3	Подготовка монтажной конструкции	20
13.3.4	Установка наружного блока	20
13.3.5	Обустройство дренажа	20
13.3.6	Чтобы избежать опрокидывания наружного агрегата	20

14 Монтаж трубопроводов 21

14.1	Подготовка трубопровода хладагента	21
14.1.1	Требования к трубопроводам хладагента	21
14.1.2	Материал изготовления труб для трубопроводов хладагента	21
14.1.3	Как подобрать трубки по размеру	21
14.1.4	Как подбирать комплекты разветвления трубопровода хладагента	22
14.2	Соединение труб трубопровода хладагента	22
14.2.1	Подсоединение трубопроводов хладагента	22
14.2.2	Меры предосторожности при подсоединении трубопроводов хладагента	23

14.2.3	Указания по подсоединению трубопроводов хладагента	23
14.2.4	Указания по изгибанию труб	23
14.2.5	Развальцовка конца трубы	23
14.2.6	Пайка концов трубок	23
14.2.7	Применение запорного клапана с сервисным отверстием	24
14.2.8	Подсоединение трубопровода хладагента к наружному блоку	24
14.2.9	Подсоединение комплекта для разветвления	25
14.3	Проверка трубопровода хладагента	26
14.3.1	Проверка проложенных трубопроводов хладагента	26
14.3.2	Проверка трубопровода хладагента: Общие правила	26
14.3.3	Проверка трубопровода хладагента: Подготовка ..	27
14.3.4	Проверка на утечку газообразного хладагента	27
14.3.5	Порядок выполнения вакуумной осушки	27
14.3.6	Изоляция трубопроводов хладагента	27
14.4	Заправка хладагентом	28
14.4.1	Меры предосторожности при заправке хладагента	28
14.4.2	Определение объема дополнительного хладагента	28
14.4.3	Порядок заправки хладагента	28
14.4.4	Коды неисправности при заправке хладагента	29
14.4.5	Наклейка этикетки с информацией о фторированных газах, способствующих созданию парникового эффекта	30
15	Подключение электрооборудования	30
15.1	Соблюдение электрических нормативов	30
15.2	Требования к защитным устройствам	30
15.3	Прокладка электропроводки по месту установки: общее представление	30
15.4	Подключение электропроводки к наружному блоку	31
15.5	Отделочная обмотка электропроводки управления	32
15.6	Проверка сопротивления изоляции компрессора	32
16	Конфигурирование	32
16.1	Настройка по месту установки	32
16.1.1	Выполнение настройки по месту установки	32
16.1.2	Доступ к элементам местных настроек	33
16.1.3	Элементы местных настроек	33
16.1.4	Доступ к режиму 1 или 2	34
16.1.5	Доступ к режиму 1	34
16.1.6	Доступ к режиму 2	34
16.1.7	Режим 1 (и показания по умолчанию): контрольные настройки	35
16.1.8	Режим 2: местные настройки	36
16.1.9	Подключение компьютерного конфигуратора к наружному блоку	38
17	Ввод в эксплуатацию	38
17.1	Меры предосторожности при вводе в эксплуатацию	38
17.2	Предпусковые проверочные операции	38
17.3	Перечень проверок во время пуска-наладки	39
17.3.1	Пробный запуск	39
17.3.2	Порядок выполнения пробного запуска (дисплей с 7 светодиодами)	39
17.3.3	Устранение неполадок после ненормального завершения пробного запуска	40
17.3.4	Эксплуатация блока	40
18	Передача потребителю	40
19	Возможные неисправности и способы их устранения	40
19.1	Устранение неполадок по кодам сбоя	40
19.1.1	Коды неисправности: общее представление	40
20	Технические данные	42
20.1	Свободное место для техобслуживания: Наружный блок ...	42

20.2	Схема трубопроводов: Наружный блок	42
20.3	Схема электропроводки: Наружный блок	43

21 Утилизация 44

1 Информация о документации

1.1 Информация о настоящем документе

Целевая аудитория

Уполномоченные монтажники + конечные пользователи



ИНФОРМАЦИЯ

Данное устройство может использоваться специалистами или обученными пользователями в магазинах, на предприятиях легкой промышленности, на фермах, либо неспециалистами для коммерческих нужд.

Комплект документации

Настоящий документ является частью комплекта документации. В полный комплект входит следующее:

- **Общие правила техники безопасности:**
 - Меры предосторожности, с которыми необходимо ознакомиться, прежде чем приступить к монтажу
 - Формат: Документ (в ящике с наружным блоком)
- **Руководство по монтажу и эксплуатации наружного блока:**
 - Инструкции по монтажу и эксплуатации
 - Формат: Документ (в ящике с наружным блоком)
- **Справочное руководство для монтажника и пользователя:**
 - Подготовка к монтажу, справочная информация,...
 - Подробные пошаговые инструкции и справочная информация для базового и расширенного применения
 - Формат: оцифрованные файлы, размещенные по адресу: <http://www.daikineurope.com/support-and-manuals/product-information/>

Последние редакции предоставляемой документации доступны на региональном веб-сайте Daikin или у дилера.

Язык оригинальной документации английский. Документация на любом другом языке является переводом.

Технические данные

- **Подборка** самых свежих технических данных размещена на региональном веб-сайте Daikin (в открытом доступе).
- **Полные** технические данные в самой свежей редакции размещаются на интернет-портале Daikin Business Portal (требуется авторизация).

2 Меры предосторожности при монтаже

Изложенные далее указания и меры предосторожности обязательны к соблюдению.

2 Меры предосторожности при монтаже



ПРЕДУПРЕЖДЕНИЕ

Полиэтиленовые упаковочные мешки необходимо разрывать и выбрасывать, чтобы дети не могли ими играть. Возможная опасность: удушье.



ПРЕДОСТЕРЕЖЕНИЕ

Данный аппарат не предназначен для широкого пользования, установку необходимо выполнить в защищенном месте, исключающем легкий доступ.

Эта система, состоящая из внутренних и наружных блоков, предназначена для установки в коммерческих и промышленных зданиях.



ПРЕДОСТЕРЕЖЕНИЕ

Избыточная концентрация хладагента в закрытом помещении может привести к кислородной недостаточности.



ОПАСНО! РИСК ПОРАЖЕНИЯ ЭЛЕКТРИЧЕСКИМ ТОКОМ

НЕ оставляйте блок без присмотра со снятой сервисной панелью.



ОПАСНО! ОПАСНОСТЬ ВОЗГОРАНИЯ ИЛИ ОЖОГА



ОПАСНО! РИСК ПОРАЖЕНИЯ ЭЛЕКТРИЧЕСКИМ ТОКОМ



ПРЕДУПРЕЖДЕНИЕ

В случае утечки хладагента примите надлежащие меры предосторожности. Если происходит утечка хладагента, немедленно проветрите помещение. Возможные риски:

- Избыточная концентрация хладагента в закрытом помещении может привести к недостатку кислорода.
- Контакт паров хладагента с огнем может привести к выделению ядовитого газа.



ПРЕДУПРЕЖДЕНИЕ

Использованный хладагент НЕОБХОДИМО собрать. ЗАПРЕЩАЕТСЯ сбрасывать хладагент непосредственно в окружающую среду. Воспользуйтесь вакуумным насосом для вакуумирования системы.



ПРЕДУПРЕЖДЕНИЕ

В ходе пробных запусков НИ В КОЕМ СЛУЧАЕ не давайте давление в систему, превышающее максимально допустимое (указано на паспортной табличке блока).



ПРЕДОСТЕРЕЖЕНИЕ

Не допускайте выхода газов в атмосферу.



ПРЕДУПРЕЖДЕНИЕ

Газообразный хладагент и масло, оставшееся внутри запорного клапана, могут разорвать пережатые трубки.

НЕСОБЛЮДЕНИЕ изложенных здесь указаний чревато порчей имущества или нанесением травмы, которая может оказаться серьезной в зависимости от обстоятельств.



ПРЕДУПРЕЖДЕНИЕ



Ни в коем случае НЕ удаляйте сплюснутые участки трубок пайкой.

Газообразный хладагент и масло, оставшееся внутри запорного вентиля, могут разорвать сплюснутые трубки.



ПРЕДУПРЕЖДЕНИЕ

- В качестве хладагента используйте ТОЛЬКО R410A. Другие вещества могут вызвать взрывы и несчастные случаи.
- Хладагент R410A содержит фторированные парниковые газы. Значение потенциала глобального потепления (GWP) составляет 2087,5. НЕ выпускайте эти газы в атмосферу.
- При заправке хладагентом ОБЯЗАТЕЛЬНО надевайте защитные перчатки и очки.



ПРЕДОСТЕРЕЖЕНИЕ

НЕ вводите и не размещайте в блоке дополнительную длину кабеля.



ПРЕДУПРЕЖДЕНИЕ

- Если отсутствует нейтраль электропитания или она не соответствует нормативам, возможно повреждение оборудования.
- Необходимо установить надлежащее заземление. НЕ ДОПУСКАЕТСЯ заземление агрегата на трубопровод инженерных сетей, разрядник и заземление телефонных линий. Неадекватное заземление может привести к поражению электрическим током.
- Установите необходимые предохранители или автоматические прерыватели.
- Обязательно прикрепляйте кабель с помощью стяжек, так чтобы он НЕ касался острых кромок или труб, особенно со стороны высокого давления.
- Не допускается использование проводки с отводами и скрученными многожильными кабелями удлинителей и соединений звездой. Это может вызвать перегрев, поражение электрическим током или возгорание.
- НЕ допускается установка фазокомпенсаторного конденсатора, так как агрегат оборудован инвертором. Фазокомпенсаторный конденсатор снижает производительность и может вызвать несчастные случаи.



ПРЕДУПРЕЖДЕНИЕ

- К прокладке электропроводки допускаются ТОЛЬКО аттестованные электрики в СТРОГОМ соответствии с действующим законодательством.
- Электрические соединения подключаются к стационарной проводке.
- Все электрическое оборудование и материалы, приобретаемые по месту монтажа, ДОЛЖНЫ соответствовать требованиям действующего законодательства.

3 Меры предосторожности при эксплуатации



ПРЕДУПРЕЖДЕНИЕ

Для электропитания **ОБЯЗАТЕЛЬНО** используйте многожильные кабели.



ПРЕДОСТЕРЕЖЕНИЕ

- При подсоединении электропитания сначала необходимо подсоединить кабель заземления, а затем выполнить токоподводящие соединения.
- При отсоединении электропитания сначала необходимо отсоединить токоподводящие соединения, а затем – соединение с землей.
- Длина проводов между креплением электропроводки питания и самой клеммной колодкой должна быть такой, чтобы токоподводящие провода натягивались прежде чем окажется натянут провод заземления в случае натяжения электропроводки питания при ослаблении ее крепления.



ПРЕДОСТЕРЕЖЕНИЕ

НЕ выполняйте пробный запуск во время проведения работ с внутренними блоками.

Во время пробного запуска будет работать **НЕ** только наружный блок, но и подключенные к нему внутренние блоки. Работать с внутренним блоком при выполнении пробного запуска опасно.



ПРЕДОСТЕРЕЖЕНИЕ

НЕ вставляйте пальцы, а также палки и другие предметы в отверстия для забора и выпуска воздуха. **НЕ** снимайте решетку вентилятора. Когда вентилятор вращается на высокой скорости, это может привести к травме.

Пользователю

3 Меры предосторожности при эксплуатации

Обязательно соблюдайте следующие правила техники безопасности.

3.1 Общие положения



ПРЕДУПРЕЖДЕНИЕ

Если возникли **СОМНЕНИЯ** по поводу установки или эксплуатации блока, обратитесь к монтажнику.



ПРЕДУПРЕЖДЕНИЕ

Дети старше 8 лет, лица с ограниченными физическими, сенсорными или умственными возможностями, а равно и те, у кого нет соответствующего опыта и знаний, могут пользоваться данным устройством только под наблюдением или руководством лица, несущего ответственность за их безопасность.

Детям **ЗАПРЕЩАЕТСЯ** играть с устройством.

Без квалифицированного руководства дети к чистке и повседневному обслуживанию устройства категорически **НЕ** допускаются.



ПРЕДУПРЕЖДЕНИЕ

Чтобы предотвратить поражение электрическим током или пожар:

- **НЕ** промывайте блок струей воды.
- **НЕ** эксплуатируйте блок с влажными руками.
- **НЕ** устанавливайте никакие предметы, содержащие воду, на блок.



ПРЕДОСТЕРЕЖЕНИЕ

- **НЕ ДОПУСКАЕТСЯ** размещать любые предметы и оборудование на агрегате.
- **НЕ ДОПУСКАЕТСЯ** залезать на блок, сидеть и стоять на нем.

- Блоки помечены следующим символом:



Это значит, что электрические и электронные изделия **НЕЛЬЗЯ** смешивать с несортированным бытовым мусором. **НЕ ПЫТАЙТЕСЬ** демонтировать систему самостоятельно: демонтаж системы, удаление холодильного агента, масла и других компонентов должны проводиться уполномоченным монтажником в соответствии с действующим законодательством.

Блоки необходимо сдавать на специальную перерабатывающую станцию для утилизации, переработки и вторичного использования. Обеспечивая надлежащую утилизацию настоящего изделия, вы способствуете предотвращению наступления возможных негативных

3 Меры предосторожности при эксплуатации

последствий для окружающей среды и здоровья людей. За дополнительной информацией обращайтесь к монтажнику или в местные органы власти.

- Батареи отмечены следующим символом:



Это значит, что батарейки НЕЛЬЗЯ смешивать с несортированным бытовым мусором. Если под значком размещен символ химического вещества, значит, в батарейке содержится тяжелый металл с превышением определенной концентрации.

Встречающиеся символы химических веществ: Pb – свинец (>0,004%).

Использованные батареи необходимо сдавать на специальную перерабатывающую станцию для утилизации. Обеспечивая надлежащую утилизацию использованных батарей, Вы способствуете предотвращению наступления возможных негативных последствий для окружающей среды и здоровья людей.

3.2 Техника безопасности при эксплуатации

ПРЕДОСТЕРЕЖЕНИЕ

- НИ В КОЕМ СЛУЧАЕ не прикасайтесь к деталям внутри контроллера.
- НЕ снимайте лицевую панель. Прикосновение к некоторым находящимся внутри частям очень опасно и чревато серьезным ущербом здоровью. Для проведения проверки и регулировки внутренних частей обращайтесь к своему дилеру.

ПРЕДОСТЕРЕЖЕНИЕ

НЕ включайте систему во время работы комнатного инсектицидного средства курительного типа. Это может привести к скоплению испаряемых химикатов в блоке, что чревато угрозой здоровью лиц с повышенной чувствительностью к таким веществам.

ПРЕДОСТЕРЕЖЕНИЕ

Длительное пребывание в зоне действия воздушного потока вредно для здоровья.

ПРЕДОСТЕРЕЖЕНИЕ

Во избежание кислородной недостаточности периодически проветривайте помещение, если вместе с системой в нем установлено оборудование, работающее по принципу горения.

ПРЕДУПРЕЖДЕНИЕ

В блоке имеются компоненты, находящиеся под напряжением, а также компоненты, нагревающиеся до высокой температуры.

ПРЕДУПРЕЖДЕНИЕ

Приступая к эксплуатации блока, убедитесь в том, что его монтаж выполнен монтажником правильно.

ПРЕДУПРЕЖДЕНИЕ

Ни в коем случае не прикасайтесь к отверстию выброса воздуха и горизонтальным створкам, когда работает воздушная заслонка. Это может привести к повреждению пальцев и поломке блока.

ПРЕДОСТЕРЕЖЕНИЕ

НЕ вставляйте пальцы, а также палки и другие предметы в отверстия для забора и выпуска воздуха. НЕ снимайте решетку вентилятора. Когда вентилятор вращается на высокой скорости, это может привести к травме.

ПРЕДОСТЕРЕЖЕНИЕ: Обратите внимание на вентилятор!

Осматривать блок при работающем вентиляторе опасно.

Прежде чем приступать к выполнению любых работ технического обслуживания, обязательно выключите электропитание.

ПРЕДОСТЕРЕЖЕНИЕ

После длительной работы блока необходимо проверить его положение на крепежной раме, а также крепежные детали на предмет

повреждения. Такие повреждения могут привести к падению блока и стать причиной травмы.

 **ПРЕДУПРЕЖДЕНИЕ**

Если перегорел плавкий предохранитель, замените его другим того же номинала. Ни в коем случае НЕ применяйте самодельные перемычки. Это может привести к поломке кондиционера или возгоранию.

 **ПРЕДУПРЕЖДЕНИЕ**

- ЗАПРЕЩАЕТСЯ самостоятельно вносить изменения в конструкцию, разбирать, передвигать, переставлять и ремонтировать блок. Неправильный демонтаж и установка могут привести к поражению электрическим током или возгоранию. Обратитесь к своему поставщику оборудования.
- При случайной утечке хладагента проследите за тем, чтобы поблизости не было открытого огня. Сам хладагент совершенно безопасен, не ядовит и не огнеопасен, однако при случайной протечке в помещение, где используются калориферы, газовые плиты и другие источники горячего воздуха, он будет выделять ядовитый газ. Прежде чем возобновить эксплуатацию, обязательно обратитесь к квалифицированному специалисту сервисной службы для устранения протечки.

 **ПРЕДУПРЕЖДЕНИЕ**

Остановите систему и отключите питание, если произойдет что-либо необычное (почувствуется запах гари и т.п.).

Продолжение работы системы при таких обстоятельствах может привести к ее поломке, к поражению электрическим током или пожару. Обратитесь к дилеру.

 **ПРЕДУПРЕЖДЕНИЕ**

Хладагент в системе безопасен и обычно не вытекает. В случае утечки хладагента в помещении и его контакта с пламенем горелки, нагревателем или кухонной плитой может образовываться вредный газ.

Выключите все огнеопасные нагревательные устройства, проветрите помещение и свяжитесь с дилером, у которого вы приобрели блок.

Не пользуйтесь системой до тех пор, пока специалист сервисной службы не подтвердит исправность узлов, из которых произошла утечка.

 **ПРЕДОСТЕРЕЖЕНИЕ**

Дети, растения и животные НЕ должны находиться под прямым потоком воздуха из кондиционера.

4 О системе

Внутренние блоки системы VRV на основе теплового насоса можно использовать для обогрева и охлаждения. Тип внутренних блоков, которые можно использовать, зависит от серии наружных блоков.

 **ПРИМЕЧАНИЕ**

НЕ пользуйтесь системой в целях, отличных от ее прямого назначения. Во избежание снижения качества работы блока НЕ пользуйтесь им для охлаждения высокоточных измерительных приборов, продуктов питания, растений, животных и предметов искусства.

 **ПРИМЕЧАНИЕ**

Для изменения или расширения системы в будущем:

Полная информация о допустимых сочетаниях (для будущего расширения системы) приведена в инженерно-технических данных. С этой информацией следует ознакомиться. За информацией и профессиональными рекомендациями обращайтесь к монтажнику.

 **ИНФОРМАЦИЯ**

- Сочетание внутренних блоков VRV DX и RA DX не допускается.
- Сочетание внутренних блоков RA DX и AHU не допускается.
- Сочетание внутренних блоков RA DX с воздушной завесой не допускается.

5 Интерфейс пользователя

4.1 Компоновка системы

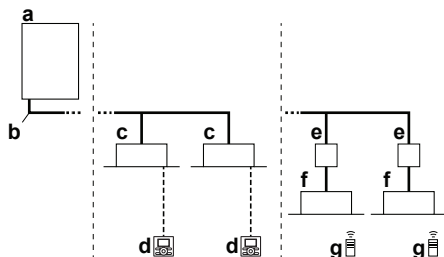

- a Наружный блок системы VRV IV-S на основе теплового насоса
- b Трубопровод хладагента
- c Внутренний блок системы VRV с непосредственным расширением (DX)
- d Пользовательский интерфейс (выделенный в зависимости от типа внутреннего блока)
- e Блок BP [требуется для подключения наружных блоков Residential Air (RA) или Sky Air (SA) с непосредственным расширением (DX)]
- f Внутренние блоки Residential Air (RA) с непосредственным расширением (DX)
- g Пользовательский интерфейс (беспроводной, выделенный в зависимости от типа внутреннего блока)

5 Интерфейс пользователя



ПРЕДОСТЕРЕЖЕНИЕ

- НИ В КОЕМ СЛУЧАЕ не прикасайтесь к деталям внутри контроллера.
- НЕ снимайте лицевую панель. Прикосновение к некоторым находящимся внутри частям очень опасно и чревато серьезным ущербом здоровью. Для проведения проверки и регулировки внутренних частей обращайтесь к своему дилеру.

В данном руководстве по эксплуатации изложены общие сведения об основных функциях системы. Эти сведения не являются исчерпывающими.

Подробную информацию о порядке использования определенных функций можно найти в соответствующих руководствах по монтажу и эксплуатации внутреннего блока.

См. руководство по эксплуатации установленного интерфейса пользователя.

6 Операция

6.1 Рабочий диапазон

Для надежной и эффективной работы системы температура и влажность воздуха должны находиться в указанных ниже пределах.

	Охлаждение	Обогрев
Наружная температура	-5~46°C по сухому термометру	-20~21°C по сухому термометру -20~15,5°C по влажному термометру
Температура в помещении	21~32°C по сухому термометру 14~25°C по влажному термометру	15~27°C по сухому термометру

	Охлаждение	Обогрев
Влажность в помещении	≤80% ^(a)	

^(a) Во избежание конденсации и протечек воды из внутреннего блока. Если температура или влажность выйдут за указанные пределы, возможно срабатывание защитных устройств и выключение кондиционера.

Данный рабочий диапазон указан для конфигураций, когда к системе VRV подсоединяются внутренние блоки с непосредственным расширением.

Конфигурации с блоками AHU имеют другие рабочие диапазоны. Они указаны в руководстве по монтажу и эксплуатации соответствующих блоков. Самую свежую информацию можно найти в инженерно-технических данных.

6.2 Работа системы

6.2.1 О работе системы

- Порядок эксплуатации системы зависит от сочетания наружного блока и интерфейса пользователя.
- Во избежание поломки блока подайте электропитание за 6 часов до включения.

6.2.2 Работа на охлаждение, обогрев, в режиме "только вентиляция" и в автоматическом режиме

- Переключение режимов невозможно с помощью интерфейса пользователя, на дисплее которого отображается символ "переключение под централизованным управлением" (см. руководство по монтажу и эксплуатации интерфейса пользователя).
- Если на дисплее мигает символ "переключение под централизованным управлением", см. параграф «Порядок назначения одного из пользовательских интерфейсов главным» [▶ 13].
- Вентилятор может вращаться еще около 1 минуты после прекращения работы в режиме обогрева.
- Скорость вращения вентилятора может автоматически меняться в зависимости от температуры в помещении. Вентилятор может также автоматически отключиться. Это не является признаком неисправности.

6.2.3 Работа на обогрев

При обогреве выход на заданную температуру может занять больше времени, чем при охлаждении.

Во избежание падения теплопроизводительности и подачи холодного воздуха выполняется следующая операция.

Размораживание

При работе в режиме обогрева змеевик с воздушным охлаждением наружного блока со временем покрывается слоем инея, что препятствует передаче тепловой энергии. В результате снижается теплопроизводительность, а у системы возникает необходимость перевода в режим размораживания, чтобы убрать иней со змеевика воздушного охлаждения наружного блока. При этом теплопроизводительность внутреннего блока временно падает до завершения размораживания. После размораживания теплопроизводительность блока полностью восстанавливается.

вентилятор внутреннего блока выключается, цикл циркуляции хладагента становится обратным, а для размораживания змеевика наружного блока будет использоваться тепловая энергия, забираемая из помещения.

На дисплее внутреннего блока появится индикация работы в режиме размораживания

«Теплый» запуск

В начале работы системы в режиме обогрева вентилятор внутреннего блока автоматически отключается во избежание подачи холодного воздуха в помещение. На дисплее интерфейса пользователя отображается символ . Запуск вентилятора может занять некоторое время. Это не является признаком неисправности.

6.2.4 Включение системы (БЕЗ дистанционного переключателя режимов охлаждения/обогрева)

1 Выберите нужный режим, нажимая на пользовательском интерфейсе кнопку выбора режима работы.

- Работа на охлаждение
- Работа на обогрев
- Только вентиляция

2 Нажмите кнопку ВКЛ/ВЫКЛ на интерфейсе пользователя.

Результат: Включится лампа индикации работы, а с ней и сама система.

6.2.5 Включение системы (С дистанционным переключателем режимов охлаждения/обогрева)

Общее представление о дистанционном переключателе режимов работы

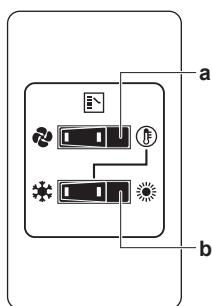

- a ПЕРЕКЛЮЧАТЕЛЬ РЕЖИМОВ «ТОЛЬКО ВЕНТИЛЯЦИЯ/ КОНДИЦИОНИРОВАНИЕ»**
Положение переключателя соответствует режиму, когда работает только вентиляция, а – режиму охлаждения или обогрева.
- b ПЕРЕКЛЮЧАТЕЛЬ РЕЖИМОВ «ОХЛАЖДЕНИЕ/ОБОГРЕВ»**
Положение переключателя соответствует режиму охлаждения, а положение – режиму обогрева

Внимание! если есть выключатель дистанционного управления со сменой режимов охлаждения/обогрева, то DIP-переключатель 1 (DS1-1) на главной печатной плате переводится в положение ВКЛ.

Порядок запуска

1 Выберите режим работы при помощи переключателя режимов «охлаждение/обогрев»:

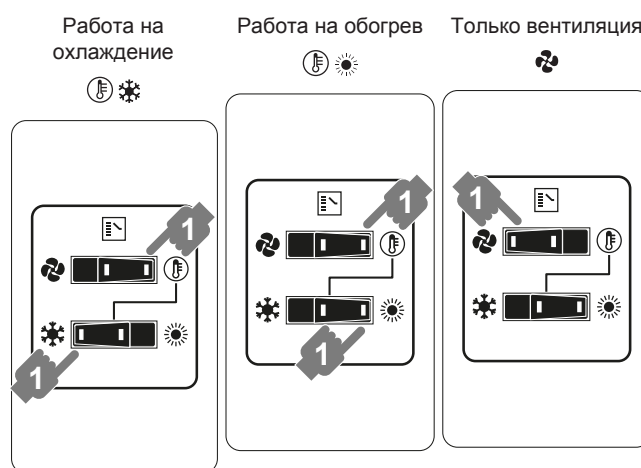

2 Нажмите кнопку ВКЛ/ВЫКЛ на интерфейсе пользователя.

Результат: Включится лампа индикации работы, а с ней и сама система.

Порядок остановки

3 Еще раз нажмите кнопку ВКЛ/ВЫКЛ на интерфейсе пользователя.

Результат: Лампа индикации работы погаснет, а система прекратит работу.

ПРИМЕЧАНИЕ

Не выключайте питание сразу после прекращения работы системы, подождите около 5 минут.

Регулировка

Информацию о программировании температуры, скорости вращения вентилятора и направления воздушного потока смотрите в руководстве по эксплуатации интерфейса пользователя.

6.3 Программируемая осушка

6.3.1 О программируемой осушке

- Назначение этого режима – уменьшить влажность воздуха в помещении при минимальном снижении температуры (минимальное охлаждение помещения).
- Микрокомпьютер автоматически определяет температуру и скорость вентилятора (не задается через интерфейс пользователя).
- Этот режим невозможно задать при низкой температуре в помещении (<20°C).

6.3.2 Программируемая осушка системы (БЕЗ дистанционного переключателя режимов охлаждения/обогрева)

Порядок запуска

- 1 Кнопкой выбора режима на пользовательском интерфейсе выберите (программируемый режим осушки воздуха).
- 2 Нажмите кнопку ВКЛ/ВЫКЛ на интерфейсе пользователя.

Результат: Включится лампа индикации работы, а с ней и сама система.

3 Нажмите кнопку изменения направления воздушного потока (только для моделей с двумя и с несколькими направлениями потока, а также для угловых, подвешиваемых к потолку и монтируемых на стене моделей). Подробнее см. «6.4 Регулировка направления воздушного потока» [р 12].

6 Операция

Порядок остановки

- 4 Еще раз нажмите кнопку ВКЛ/ВЫКЛ на интерфейсе пользователя.

Результат: Лампа индикации работы погаснет, а система прекратит работу.

ПРИМЕЧАНИЕ

Не выключайте питание сразу после прекращения работы системы, подождите около 5 минут.

6.3.3 Программируемая осушка системы (С дистанционным переключателем режимов охлаждения/обогрева)

Порядок запуска

- 1 С помощью дистанционного переключателя режимов работы выберите режим «охлаждение».

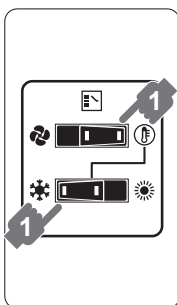

- 2 Кнопкой выбора режима на пользовательском интерфейсе выберите  (программируемый режим осушки воздуха).
- 3 Нажмите кнопку ВКЛ/ВЫКЛ на интерфейсе пользователя.

Результат: Включится лампа индикации работы, а с ней и сама система.

- 4 Нажмите кнопку изменения направления воздушного потока (только для моделей с двумя и с несколькими направлениями потока, а также для угловых, подвешиваемых к потолку и монтируемых на стене моделей). Подробнее см. «6.4 Регулировка направления воздушного потока» [▶ 12].

Порядок остановки

- 5 Еще раз нажмите кнопку ВКЛ/ВЫКЛ на интерфейсе пользователя.

Результат: Лампа индикации работы погаснет, а система прекратит работу.

ПРИМЕЧАНИЕ

Не выключайте питание сразу после прекращения работы системы, подождите около 5 минут.

6.4 Регулировка направления воздушного потока

См. руководство по эксплуатации интерфейса пользователя.

6.4.1 Воздушная заслонка



Блоки с двумя направлениями потока + блоки с несколькими направлениями потока

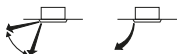

Угловые блоки



Блоки, подвешиваемые к потолку

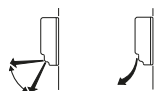



Блоки, монтируемые на стене

По команде микропроцессора положение воздушной заслонки может изменяться автоматически и не соответствовать изображению на дисплее. Это происходит в следующих случаях.

Охлаждение	Обогрев
<ul style="list-style-type: none"> ▪ Когда температура в помещении ниже заданного значения. 	<ul style="list-style-type: none"> ▪ В начале работы. ▪ Когда температура в помещении выше заданного значения. ▪ При работе системы в режиме размораживания.
<ul style="list-style-type: none"> ▪ Когда внутренний блок работает с постоянным горизонтальным распределением воздушного потока. ▪ При продолжительной работе подвешенного к потолку или смонтированного на стене внутреннего блока с нисходящим потоком воздуха направление потока может изменяться микрокомпьютером, тогда индикация на интерфейсе пользователя также будет меняться. 	

Регулировку направления воздушного потока можно осуществить следующими способами:

- Воздушная заслонка сама займет нужное положение.
- Направление воздушного потока можно задать вручную.
- Автоматическая установка  и установка в нужное положение вручную .

ПРЕДУПРЕЖДЕНИЕ

Ни в коем случае не прикасайтесь к отверстию выброса воздуха и горизонтальным створкам, когда работает воздушная заслонка. Это может привести к повреждению пальцев и поломке блока.

ПРИМЕЧАНИЕ

- Пределы перемещения воздушной заслонки можно изменить. Обратитесь за подробной информацией к дилеру. (Только для моделей с двумя или несколькими направлениями потока воздуха, а также моделей угловых, подвешиваемых к потолку и монтируемых на стене).
- Не злоупотребляйте горизонтальным направлением воздушного потока . В этом случае возможно появление влаги или пыли на потолке или воздушной заслонке.

6.5 Назначение одного из пользовательских интерфейсов главным

6.5.1 Порядок назначения одного из пользовательских интерфейсов главным

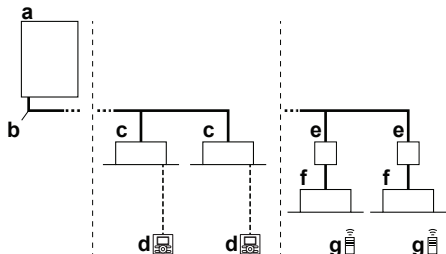

- a Наружный блок системы VRV IV-S на основе теплового насоса
- b Трубопровод хладагента
- c Внутренний блок системы VRV с непосредственным расширением (DX)
- d Пользовательский интерфейс (выделенный в зависимости от типа внутреннего блока)
- e Блок BP [требуется для подключения наружных блоков Residential Air (RA) или Sky Air (SA) с непосредственным расширением (DX)]
- f Внутренние блоки Residential Air (RA) с непосредственным расширением (DX)
- g Пользовательский интерфейс (беспроводной, выделенный в зависимости от типа внутреннего блока)

Если конфигурация системы соответствует показанной на приведенном выше рисунке, необходимо один из интерфейсов пользователя назначить главным.

На дисплеях подчиненных интерфейсов пользователя появится индикация («переключение под централизованным управлением»), а подчиненные интерфейсы пользователя будут автоматически выполнять переключение в режим работы, заданный на главном пользовательском интерфейсе.

Режимы обогрева и охлаждения можно задать только с главного интерфейса пользователя.

6.5.2 Назначение одного из пользовательских интерфейсов главным (VRV DX и RA DX)

Если к системе VRV подключены только внутренние блоки VRV DX:

- 1 Нажмите и удерживайте в течение 4 секунд кнопку выбора режима работы на интерфейсе пользователя, который в данный момент является главным. Если эта процедура еще не выполнялась, ее можно выполнить на первом включенном интерфейсе пользователя.

Результат: На всех подчиненных интерфейсах пользователя, подключенных к одному наружному блоку, начнет мигать символ («переключение под централизованным управлением»).

- 2 Нажмите кнопку выбора режима работы на том пульте управления, который нужно назначить главным интерфейсом пользователя.

Результат: Назначение завершено. Теперь главным будет считаться этот интерфейс пользователя, а символ («переключение под централизованным управлением») исчезнет с дисплея. На дисплеях других интерфейсов пользователя появится символ («переключение под централизованным управлением»).

6.5.3 Назначение одного из пользовательских интерфейсов главным (RA DX)

Если к системе RA подключены только внутренние блоки DX VRV IV-S:

- 1 Остановите все внутренние блоки.
- 2 Когда система не работает (получен сигнал термостата на выключение всех внутренних блоков), внутренний блок RA DX можно назначить главным, обратившись к нему с помощью инфракрасного интерфейса пользователя (отдав команду термостату на включение в желаемом режиме).

Назначить главным другой блок можно только повторив вышеописанную процедуру. Переключение между режимами «охлаждение» и «обогрев» возможно только путем изменения режима работы главного внутреннего блока.

7 Техническое обслуживание



ПРИМЕЧАНИЕ

НЕ пытайтесь самостоятельно вскрывать блок и ремонтировать его. Вызовите квалифицированного специалиста, который устранил причину неисправности.



ПРЕДУПРЕЖДЕНИЕ

Если перегорел плавкий предохранитель, замените его другим того же номинала. Ни в коем случае НЕ применяйте самодельные перемычки. Это может привести к поломке кондиционера или возгоранию.



ПРЕДОСТЕРЕЖЕНИЕ

НЕ вставляйте пальцы, а также палки и другие предметы в отверстия для забора и выпуска воздуха. НЕ снимайте решетку вентилятора. Когда вентилятор вращается на высокой скорости, это может привести к травме.



ПРЕДОСТЕРЕЖЕНИЕ

После длительной работы блока необходимо проверить его положение на крепежной раме, а также крепежные детали на предмет повреждения. Такие повреждения могут привести к падению блока и стать причиной травмы.



ПРИМЕЧАНИЕ

НЕ протирайте рабочую панель пульта управления бензином, растворителями, сильными химическими моющими средствами и т.п. Панель может утратить свой цвет, также возможно отслоение краски. При серьезном загрязнении смочите мягкую тряпку в водном растворе нейтрального моющего средства, отожмите ее и протрите панель. Вытрите панель насухо другой, сухой тряпкой.

7.1 О хладагенте

Это изделие содержит вызывающие парниковый эффект фторсодержащие газы. НЕ выпускайте газы в атмосферу.

Тип хладагента: R410A

Значение потенциала глобального потепления (GWP): 2087,5

8 Поиск и устранение неполадок



ПРИМЕЧАНИЕ

В соответствии с действующим законодательством в отношении **выбросов фторированных парниковых газов**, общее количество заправленного хладагента указывается как в весовых единицах, так и в эквиваленте CO₂.

Формула расчета объема выбросов парниковых газов в тоннах эквивалента CO₂: Значение GWP хладагента × общее количество заправленного хладагента [в кг] / 1000

За подробной информацией обращайтесь в организацию, выполнявшую монтаж.



ПРЕДУПРЕЖДЕНИЕ

Хладагент в системе безопасен и обычно не вытекает. В случае утечки хладагента в помещении и его контакта с пламенем горелки, нагревателем или кухонной плитой может образовываться вредный газ.

Выключите все огнеопасные нагревательные устройства, проветрите помещение и свяжитесь с дилером, у которого вы приобрели блок.

Не пользуйтесь системой до тех пор, пока специалист сервисной службы не подтвердит исправность узлов, из которых произошла утечка.



ПРЕДУПРЕЖДЕНИЕ

- **ЗАПРЕЩАЕТСЯ** самостоятельно вносить изменения в конструкцию, разбирать, передвигать, переставлять и ремонтировать блок. Неправильный демонтаж и установка могут привести к поражению электрическим током или возгоранию. Обратитесь к своему поставщику оборудования.
- При случайной утечке хладагента проследите за тем, чтобы поблизости не было открытого огня. Сам хладагент совершенно безопасен, не ядовит и не огнеопасен, однако при случайной протечке в помещение, где используются калориферы, газовые плиты и другие источники горячего воздуха, он будет выделять ядовитый газ. Прежде чем возобновить эксплуатацию, обязательно обратитесь к квалифицированному специалисту сервисной службы для устранения протечки.

7.2 Послепродажное обслуживание и гарантия

7.2.1 Гарантийный срок

- К настоящему изделию прилагается гарантийная карточка, которая заполняется дилером во время монтажа. Заполненная карточка проверяется заказчиком и храниться у него.
- Если в течении гарантийного срока возникнет необходимость в ремонте аппарата, обратитесь к дилеру, имея гарантийную карточку под рукой.

7.2.2 Рекомендации по техническому обслуживанию и осмотру

Через несколько лет эксплуатации в блоке скопится некоторое количество пыли, что вызовет небольшое снижение его производительности. Поскольку разборка и очистка внутренних элементов блоков требует технических навыков, а также в целях обеспечения наивысшего качества обслуживания ваших блоков, мы рекомендуем заключить договор о техническом обслуживании и осмотре помимо выполнения обычных операций технического обслуживания. Наша дилерская сеть имеет доступ к постоянно пополняемым запасам важнейших деталей, чтобы ваш аппарат служил как можно дольше. За подробной информацией обращайтесь к дилеру.

При обращении к дилеру по поводу проведения работ с системой всегда указывайте:

- полное название модели блока;
- заводской номер (указан на паспортной табличке блока);
- дату монтажа;
- признаки неисправности и подробности дефекта.

8 Поиск и устранение неполадок

В случае обнаружения сбоев в работе системы примите указанные ниже меры и обратитесь к поставщику оборудования.



ПРЕДУПРЕЖДЕНИЕ

Остановите систему и отключите питание, если произойдет что-либо необычное (почувствуется запах гари и т.п.).

Продолжение работы системы при таких обстоятельствах может привести к ее поломке, к поражению электрическим током или пожару. Обратитесь к дилеру.

Ремонт системы производится ТОЛЬКО квалифицированными специалистами сервисной службы.

Неисправность	Ваши действия
При частом срабатывании защитных устройств (автоматов защиты, датчиков утечки на земле, плавких предохранителей) или НЕКОРРЕКТНОЙ работе тумблера включения/выключения.	Переведите главный выключатель питания положение ВЫКЛ.
Если из блока вытекает вода.	Остановите систему.
Выключатель работает НЕКОРРЕКТНО.	Выключите электропитание.
Если на дисплее интерфейса пользователя отображается номер блока, мигает лампа индикации работы и появляется код неисправности.	Оповестите об этом монтажника, сообщив ему код неисправности.

Если после выполнения перечисленных выше действий система по-прежнему НЕ работает или работает некорректно, проверьте ее работоспособность в изложенном далее порядке.

Неисправность	Ваши действия
Система не работает совсем.	<ul style="list-style-type: none"> Проверьте, не прекратилась ли подача электропитания. Подождите, пока не возобновится подача электропитания. Если сбой питания произошел во время работы системы, она автоматически возобновит работу, когда питание восстановится. Проверьте, не перегорел ли плавкий предохранитель и не сработал ли автоматический размыкатель цепи. Если необходимо, замените предохранитель или переведите размыкатель цепи в рабочее положение.
Если система работает в режиме «только вентиляция», но выключается при переходе в режим охлаждения или в режим обогрева:	<ul style="list-style-type: none"> Проверьте, не перекрыт ли посторонними предметами забор воздуха в систему или выброс воздуха из нее. Устраните препятствия свободной циркуляции воздуха. Проверьте, не отображается ли символ  («пора чистить воздушный фильтр») на дисплее интерфейса пользователя. (См. параграф «7 Техническое обслуживание» [▶ 13] и раздел «Техническое обслуживание» руководства по внутреннему блоку).
Система работает, но воздух недостаточно охлаждается или нагревается.	<ul style="list-style-type: none"> Проверьте, не перекрыт ли посторонними предметами забор воздуха в систему или выброс воздуха из нее. Устраните препятствия свободной циркуляции воздуха. Проверьте, не засорен ли воздушный фильтр (см. раздел "Техническое обслуживание" руководства по внутреннему блоку). Проверьте заданные значения температуры. Проверьте скорость вращения вентилятора, заданную с помощью интерфейса пользователя. Проверьте, не открыты ли окна и двери. Закройте их, чтобы предотвратить приток наружного воздуха в помещение. Проверьте, не находится ли в помещении слишком много людей при работе системы на охлаждение. Убедитесь в том, что в помещении нет дополнительных источников тепла. Проверьте, не попадают ли в помещение прямые солнечные лучи. Занавесьте окна. Убедитесь в том, что направление воздушного потока выбрано правильно.

Если после выполнения перечисленных выше действий решить проблему самостоятельно не удалось, обратитесь к монтажнику и сообщите признаки неисправности, полное название модели аппарата (если возможно, с заводским номером) и дату монтажа (может быть указана в гарантийной карточке).

8.1 Коды сбоя: общее представление

В случае появления кода неисправности на дисплее интерфейса пользователя внутреннего блока обратитесь к монтажнику и сообщите ему код неисправности, тип блока и его серийный номер (эту информацию можно найти на паспортной табличке блока).

Для справки приведен перечень кодов неисправности. В зависимости от уровня кода неисправности код можно сбросить нажатием кнопки ВКЛ/ВЫКЛ. Если сделать этого не удастся, обратитесь за консультацией к монтажнику.

Основной код	Содержание
A0	Сработало внешнее предохранительное устройство
A1	Отказ EEPROM (внутренний блок)
A3	Неисправность дренажной системы (внутренний блок)
A5	Неисправность электромотора вентилятора (внутренний блок)
A7	Неисправность электромотора воздушной заслонки (внутренний блок)
A9	Неисправность расширительного клапана (внутренний блок)
AF	Неисправность дренажа (внутренний блок)
AN	Неисправность фильтра пылеуловительной камеры (внутренний блок)
AJ	Неисправность установки уровня производительности (внутренний блок)
C1	Неисправность передачи управляющих сигналов между платами главного и подчиненных блоков (внутренних)
C4	Неисправность термистора теплообменника (внутренний блок, жидкий хладагент)
C5	Неисправность термистора теплообменника (внутренний блок, газообразный хладагент)
C9	Неисправность термистора всасываемого воздуха (внутренний блок)
CA	Неисправность термистора нагнетаемого воздуха (внутренний блок)
CE	Неисправность датчика движения или температуры пола (внутренний блок)
CJ	Неисправность термистора интерфейса пользователя (внутренний блок)
E1	Неисправность платы (наружный блок)
E3	Сработало реле высокого давления
E4	Неисправность по низкому давлению (наружный блок)
E5	Обнаружение блокировки компрессора (наружный блок)
E7	Неисправность электромотора вентилятора (наружный блок)
E9	Неисправность электронного расширительного клапана (наружный блок)
F3	Неисправность по температуре нагнетания (наружный блок)
F4	Ненормальная температура всасывания (наружный блок)
FB	Обнаружение избытка хладагента
H3	Неисправность реле высокого давления
H4	Неисправность реле низкого давления

8 Поиск и устранение неполадок

Основной код	Содержание
H7	Сбой электромотора вентилятора (наружный блок)
H9	Неисправность датчика температуры окружающего воздуха (наружный блок)
J1	Неисправность датчика давления
J2	Неисправность датчика тока
J3	Неисправность датчика температуры нагнетания (наружный блок)
J4	Неисправность датчика температуры газообразного хладагента в теплообменнике (наружный блок)
J5	Неисправность датчика температуры всасывания (наружный блок)
J6	Неисправность датчика температуры размораживания (наружный блок)
J7	Неисправность датчика температуры жидкого хладагента (после теплообменника подохлаждения HE) (наружный блок)
J9	Неисправность датчика температуры газообразного хладагента (после теплообменника подохлаждения HE) (наружный блок)
JR	Неисправность датчика высокого давления (S1NPH)
JL	Неисправность датчика низкого давления (S1NPL)
L1	Отклонения в работе платы INV
L4	Ненормальная температура ребер
L5	Отказ платы инвертора
L8	Обнаружена перегрузка компрессора по току
L9	Блокировка компрессора (запуск)
LC	Электропроводка управления между наружным блоком и инвертором: Сбой управления INV
P1	INV: разбаланс напряжения питания
P4	Неисправность термистора ребер
PJ	Неисправность установки уровня производительности (наружный блок)
U0	Ненормальное падение низкого давления, отказ расширительного клапана
U1	Неисправность по перефазировке питания
U2	INV: недостаточное напряжение питания
U3	Не выполнен пробный запуск системы
U4	Отказ электропроводки, соединяющей внутренние и наружные блоки
U5	Отклонения в работе интерфейса пользователя – внутренняя связь
U7	Отказ электропроводки к внутреннему/наружному блоку
U8	Сбой связи между главным и подчиненными интерфейсами пользователя
U9	Несоответствие систем. Сочетание внутренних блоков несовместимых типов. Неисправность внутреннего блока.
UR	Неисправность соединения или несоответствие типов или моделей внутренних блоков
UL	Централизованное дублирование адресов
UE	Сбой связи с устройством централизованного управления – внутренний блок
UF	Неисправность автоматического назначения адресов (непоследовательность)
UH	Неисправность автоматического назначения адресов (непоследовательность)



8.2 Симптомы, НЕ являющиеся признаками неисправности системы

Признаки, НЕ указывающие на неполадки системы:

8.2.1 Симптом: Система не работает

- Кондиционер включается не сразу после нажатия кнопки ВКЛ/ ВЫКЛ на интерфейсе пользователя. Если лампа индикации работы светится, система исправна. Если нажать на пусковую кнопку вскоре после выключения кондиционера, то он запустится не раньше, чем через 5 минут, во избежание перегрузок электромотора компрессора. Такая же задержка запуска будет иметь место и в случае переключения режимов работы системы.
- Если на интерфейсе пользователя отображается символ централизованного управления, то после нажатия пусковой кнопки дисплей будет несколько секунд мигать. Мигание дисплея говорит о том, что пользовательским интерфейсом воспользоваться пока нельзя.
- Система не включается сразу после включения питания. Подождите одну минуту, чтобы микропроцессор подготовился к управлению системой.

8.2.2 Симптом: Система не переключается с охлаждения на обогрев или обратно

- Если на дисплее отображается символ  ("переключение под централизованным управлением"), данный интерфейс пользователя является подчиненным.
- Если система снабжена дистанционным переключателем работы на охлаждение/обогрев, а на дисплее отображается символ  ("переключение под централизованным управлением"), то этот символ означает, что переключение с охлаждения на обогрев и наоборот производится соответствующим переключателем на пульте дистанционного управления. Узнайте у дилера, где установлен дистанционный переключатель.

8.2.3 Симптом: Возможна работа в режиме вентиляции, а охлаждение и обогрев не работают

Сразу же после включения питания. Микрокомпьютер начинает подготовку к работе и проверяет наличие связи со всеми внутренними блоками. Дождитесь завершения процесса максимум через 12 минут.

8.2.4 Признак: Обороты вентилятора не соответствуют заданным

Скорость работы вентилятора не меняется, даже если нажать на кнопку регулировки его оборотов. Во время работы в режиме обогрева, когда температура в помещении достигла заданного значения, наружный блок выключается, а вентилятор внутреннего блока начинает вращаться с наименьшей скоростью. Это сделано во избежание подачи струи холодного воздуха непосредственно на присутствующих в помещении. Когда другой внутренний блок работает в режиме обогрева, скорость вентилятора не изменится, даже если нажать соответствующую кнопку.

8.2.5 Симптом: Направление потока воздуха не соответствует заданному

Направление потока воздуха не соответствует отображаемому на дисплее пользовательского интерфейса. Направление потока воздуха не изменяется. Причина заключается в том, что блок управляется микрокомпьютером.

8.2.6 Симптом: Из блока (внутреннего) идет белый пар

- При высокой влажности во время работы в режиме охлаждения. Если внутреннее пространство (в том числе теплообменник) внутреннего блока сильно загрязнено, распределение воздуха в помещении может стать неравномерным. В этом случае необходимо произвести очистку внутреннего блока изнутри. За подробностями о проведении этой операции обратитесь к дилеру. Процедура очистки требует участия квалифицированных специалистов сервисной службы.
- Сразу же после прекращения работы на охлаждение при низкой температуре воздуха и низкой влажности в помещении. Причиной является перетекание по медным трубкам теплового газообразного хладагента в испаритель внутреннего блока, что вызывает образование пара.

8.2.7 Симптом: Из блока (внутреннего или наружного) идет белый пар

При переходе из режима размораживания в режим обогрева. Влага, образовавшаяся при размораживании, становится паром и выходит из блока.

8.2.8 Признак: На дисплее интерфейса пользователя появляется значок "U4" или "U5", блок останавливается, а через несколько минут перезапускается

Это происходит из-за того, что интерфейс пользователя улавливает помехи от других электроприборов, помимо кондиционера. В результате воздействия помех связь между блоками прерывается, что вынуждает их остановиться. Работа автоматически возобновляется, когда помехи исчезают.

8.2.9 Симптом: Шумы, издаваемые кондиционером (внутренним блоком)

- Слабый шипящий и булькающий звук, слышимый сразу же после подачи питания на кондиционер. Электронный терморегулирующий клапан, находящийся внутри блока, начинает работать, что и создает характерный шум. Этот звук исчезает примерно через одну минуту.
- Продолжительный шелестящий звук, слышимый при работе на охлаждение или при выключении. Это звук издает работающий дренажный насос (поставляемый по дополнительному заказу).
- Потрескивание, слышимое после прекращения работы на обогрев. Этот шум производят пластиковые детали при деформациях, вызванных изменением температуры.
- Шипящие и хлюпающие звуки, слышимые при прекращении работы внутреннего блока. Эти звуки слышны и при работе другого внутреннего блока. Чтобы масло и хладагент не "зависали" в неработающей системе, небольшое количество хладагента продолжает циркулировать.

8.2.10 Симптом: Шумы, издаваемые кондиционером (внутренним или наружным блоком)

- Продолжительный шипящий звук низкого тона, слышимый при работе в режиме охлаждения или размораживания. Этот звук издается газообразным хладагентом, циркулирующим по трубопроводам наружного и внутреннего блоков.
- Шипящий звук слышится при запуске или сразу же после прекращения работы, в том числе в режиме размораживания. Это звук вызван прекращением или изменением скорости циркуляции хладагента.

8.2.11 Симптом: Шумы, издаваемые кондиционером (наружным блоком)

Изменение тона шума работающего блока. Это является следствием изменения частоты вращения электромотора.

8.2.12 Симптом: Из блока выходит пыль

Когда блок используется впервые после долгого перерыва. Это происходит потому, что в блок попала пыль.

8.2.13 Симптом: Блоки издают посторонние запахи

Кондиционер поглощает запахи, содержащиеся в воздухе помещения (запахи мебели, табачного дыма и т.п.), которые затем снова поступают в помещение.

8.2.14 Симптом: Вентилятор наружного блока не вращается

Во время работы. Скорость вращения вентилятора контролируется в целях оптимизации работы аппарата.

8.2.15 Симптом: На дисплее появляется значок "88"

Это может произойти сразу же после подачи питания на кондиционер и означает, что интерфейс пользователя находится в нормальном состоянии. Значок отображается на дисплее в течение 1 минуты.

8.2.16 Симптом: После непродолжительной работы на обогрев компрессор наружного блока не отключается

Это необходимо для того, чтобы в компрессоре не оставалось хладагента. Через 5–10 минут блок отключится сам.

8.2.17 Симптом: Внутренняя часть наружного блока остается теплой, хотя он не работает

Это связано с работой нагревателя картера компрессора, которая обеспечивает его плавный запуск.

8.2.18 Симптом: При остановленном внутреннем блоке ощущается горячий воздух

В одной системе установлены несколько разных внутренних блоков. Когда работает один блок, некоторое количество хладагента по-прежнему протекает по другим.

9 Переезд

9 Переезд

При необходимости в перемещении и повторной установке блока в сборе обращайтесь к дилеру в своем регионе. Перемещение блоков требует технических навыков.

10 Утилизация

В этом блоке применяется гидрофторуглерод. По вопросам утилизации блока обращайтесь к дилеру в своем регионе.

! ПРИМЕЧАНИЕ

НЕ пытайтесь демонтировать систему самостоятельно: демонтаж системы, удаление холодильного агента, масла и других компонентов ДОЛЖНЫ проводиться в соответствии с действующим законодательством. Блоки НЕОБХОДИМО сдавать на специальную перерабатывающую станцию для утилизации, переработки и вторичного использования.

Для монтажника

11 Информация о блоке

11.1 Информация

Инициатива **LOOP** вписывается в общую стратегию компании Daikin, направленную на всемерное сокращение нашего воздействия на окружающую среду. Цель нашей инициативы **LOOP** — безотходное использование хладагентов. Одним из способов достижения этой цели становится повторное использование хладагента, извлекаемого из блоков VRV, которые выпускаются и продаются в странах Европы. Страны, на которые распространяется данная инициатива, перечислены на сайте: <http://www.daikin.eu/loop-by-daikin>.

11.2 Наружный блок

11.2.1 Как снять принадлежности с наружного блока

- 1 Снимите крышку для техобслуживания. См. параграф «Чтобы открыть наружный агрегат» [▶ 19].
- 2 Снимите принадлежности.
- 3 Снимите сервисную крышку. См. параграф «Чтобы открыть наружный агрегат» [▶ 19].
- 4 Снимите принадлежности.

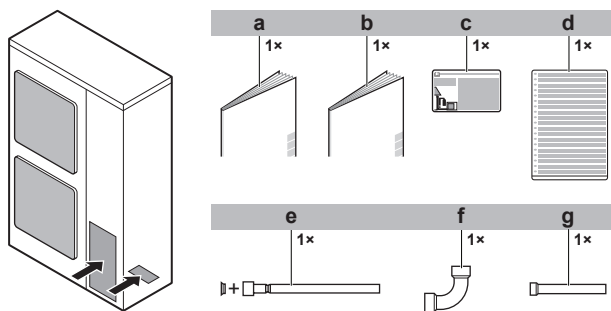

- a Общие правила техники безопасности
- b Руководство по монтажу и эксплуатации наружного блока
- c Этикетка с информацией о фторированных газах, способствующих парниковому эффекту
- d Этикетка с многоязычной информацией о фторированных газах, способствующих парниковому эффекту
- e Вспомогательный патрубок 1 трубопровода газообразного хладагента + медная прокладка (только модель RXYSQ6)
- f Вспомогательный патрубок 2 трубопровода газообразного хладагента (только модель RXYSQ6)
- g Вспомогательный патрубок 3 трубопровода газообразного хладагента (только модель RXYSQ6)

12 Информация об агрегатах и дополнительном оборудовании

12.1 О наружном блоке

Настоящая инструкция посвящена монтажу системы VRV на основе теплового насоса с инверторным регулированием производительности.

Эти блоки, предназначенные для наружной установки, используются как тепловые насосы с воздухо-воздушным теплообменом.

Характеристики		RXYSQ4-6
Производительность	Обогрев	14,2~18,0 кВт
	Охлаждение	12,1~15,5 кВт
Расчетная наружная температура	Обогрев	-20~15,5°C по влажному термометру
	Охлаждение	-5~46°C по сухому термометру

12.2 Компоновка системы

! ПРИМЕЧАНИЕ

Монтаж системы не следует выполнять при температуре ниже -15°C.

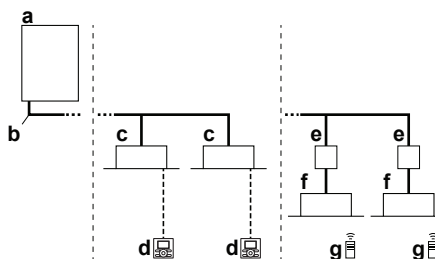

- a Наружный блок системы VRV IV-S на основе теплового насоса
- b Трубопровод хладагента
- c Внутренний блок системы VRV с непосредственным расширением (DX)
- d Пользовательский интерфейс (выделенный в зависимости от типа внутреннего блока)
- e Блок BP [требуется для подключения наружных блоков Residential Air (RA) или Sky Air (SA) с непосредственным расширением (DX)]
- f Внутренние блоки Residential Air (RA) с непосредственным расширением (DX)
- g Внутренние блоки Residential Air (RA) с непосредственным расширением (DX)

g Пользовательский интерфейс (беспроводной, выделенный в зависимости от типа внутреннего блока)

13 Монтаж агрегата

13.1 Как подготовить место установки

13.1.1 Требования к месту установки наружного блока

Соблюдайте правила организации пространства. См. раздел «Технические данные» и численные параметры на внутренней стороне передней крышки.



ПРЕДОСТЕРЕЖЕНИЕ

Данный аппарат НЕ предназначен для широкого пользования, установку необходимо выполнить в защищенном месте, исключающем легкий доступ.

Эта система предназначена для установки в коммерческих и промышленных зданиях.

13.1.2 Дополнительные требования к месту установки наружного блока в холодных погодных условиях



ПРИМЕЧАНИЕ

Если блок эксплуатируется в режиме обогрева при низкой наружной температуре в условиях повышенной влажности, воспользуйтесь подходящим оборудованием, чтобы держать выпускные отверстия блока постоянно свободными.

При работе на обогрев:

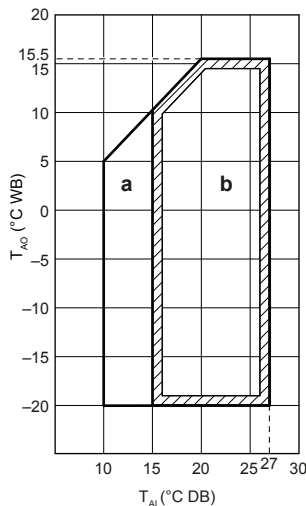

a Рабочий диапазон прогрева системы

b Рабочий диапазон

Температура воздуха в помещении T_{Ai}

Наружная температура воздуха T_{Ao}

Если блок предполагается эксплуатировать не менее 5 дней при наружной температуре ниже -5°C и относительной влажности выше 95%, рекомендуется пользоваться оборудованием марки Daikin, специально предназначенным для работы в таких условиях, или обратиться к обслуживающему вас дилеру за рекомендациями.

13.2 Снятие/установка панелей агрегата

13.2.1 Открытие блоков

Иногда блок приходится вскрывать. Пример:

- Подсоединяя трубопроводы хладагента
- Для подключения электропроводки
- Для технического или иного обслуживания блока



ОПАСНО! РИСК ПОРАЖЕНИЯ ЭЛЕКТРИЧЕСКИМ ТОКОМ

НЕ оставляйте блок без присмотра со снятой сервисной панелью.

13.2.2 Чтобы открыть наружный агрегат



ОПАСНО! РИСК ПОРАЖЕНИЯ ЭЛЕКТРИЧЕСКИМ ТОКОМ



ОПАСНО! ОПАСНОСТЬ ВОЗГОРАНИЯ ИЛИ ОЖОГА

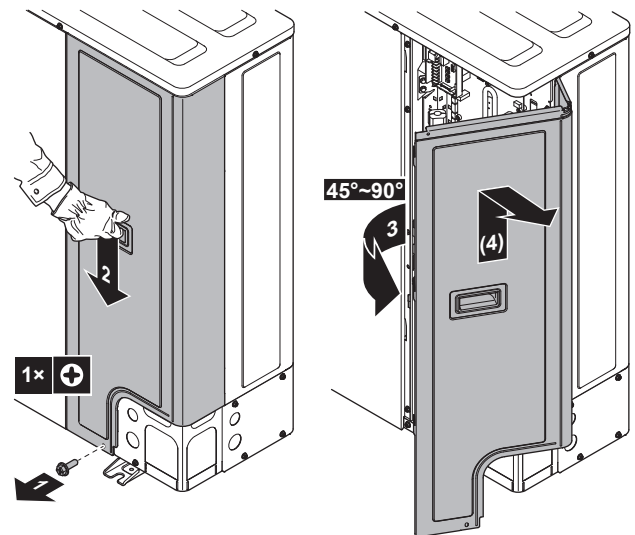

13.2.3 Закрытие наружного блока



ПРИМЕЧАНИЕ

При закрытии крышки наружного блока убедитесь, что момент затяжки НЕ превышает 4,1 Н·м.

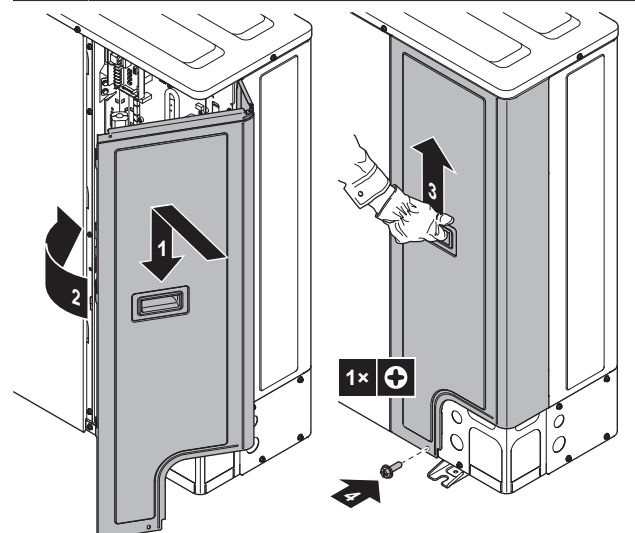

13 Монтаж агрегата

13.3 Монтаж наружного агрегата

13.3.1 Монтаж наружного блока

Типовая последовательность действий

Монтаж наружного блока, как правило, подразделяется на следующие этапы:

- 1 Подготовка монтажной конструкции.
- 2 Установка наружного блока.
- 3 Обустройство дренажа.
- 4 Принятие мер к предотвращению опрокидывания блока.

13.3.2 Меры предосторожности при монтаже наружного блока

i ИНФОРМАЦИЯ

Ознакомьтесь с мерами предосторожности и требованиями, изложенными в указанных далее разделах:

- Общие правила техники безопасности
- Подготовка

13.3.3 Подготовка монтажной конструкции

Подготовьте 4 комплекта анкерных болтов, гаек и шайб (приобретаются по месту установки), а именно:

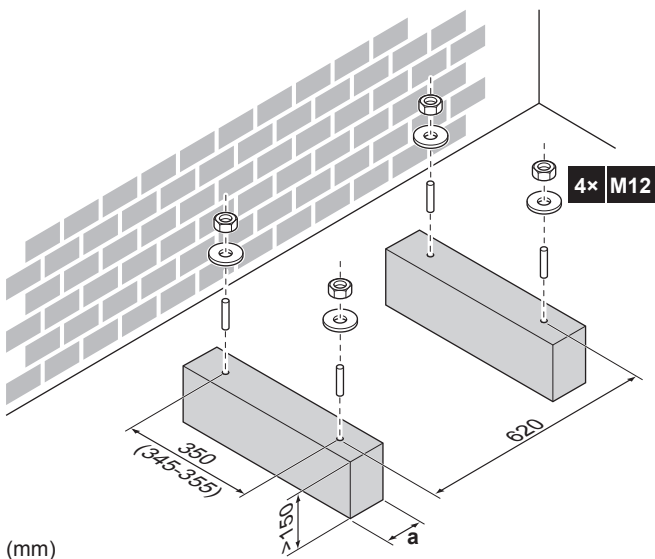

(mm)

- a** Проследите за тем, чтобы дренажные отверстия не оказались перекрытыми.

i ИНФОРМАЦИЯ

Рекомендуемая высота верхней выступающей части болтов составляет 20 мм.

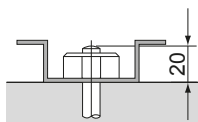

! ПРИМЕЧАНИЕ

Прикрепите наружный блок к монтажным болтам гайками с полимерными шайбами (а). Если место крепления останется без покрытия, металл может быстро покрыться ржавчиной.



13.3.4 Установка наружного блока

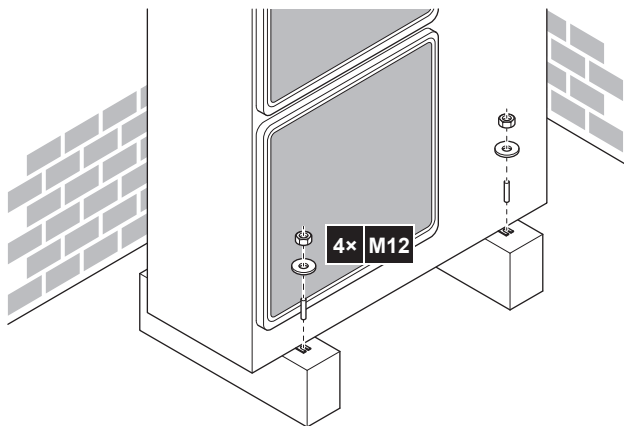

13.3.5 Обустройство дренажа

! ПРИМЕЧАНИЕ

Если дренажные отверстия наружного блока перекрыты основанием для монтажа или поверхностью пола, поднимите наружный блок, чтобы под ним оставалось не менее 150 мм свободного пространства.

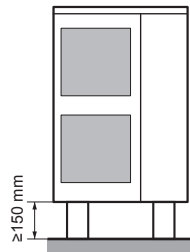

Сливные отверстия (размеры в мм)

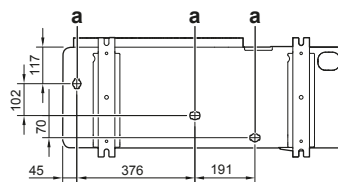

a Сливные отверстия

13.3.6 Чтобы избежать опрокидывания наружного агрегата

В случае установки блока в местах, где сильный ветер может его наклонить, необходимо принять следующие меры:

- 1 Подготовьте 2 кабеля, как показано на следующей иллюстрации (приобретаются по месту установки).
- 2 Положите 2 кабеля на наружный блок.
- 3 Чтобы кабели не поцарапали краску, уложите между кабелями и наружным блоком лист резины (приобретается по месту установки).
- 4 Подсоедините концы кабелей.
- 5 Закрепите кабели.

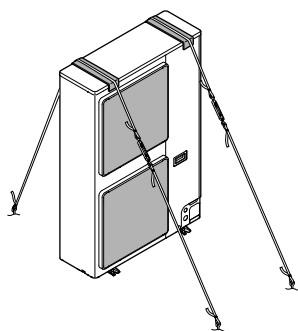

14 Монтаж трубопроводов

14.1 Подготовка трубопровода хладагента

14.1.1 Требования к трубопроводам хладагента



ПРИМЕЧАНИЕ

При использовании хладагента R410A необходимо содержать систему в чистоте и сухости. Необходимо исключить возможность попадания в систему посторонних веществ и примесей (в том числе минеральных масел и влаги).



ПРИМЕЧАНИЕ

Трубки и прочие детали, работающие под давлением, должны быть пригодными к работе с хладагентом. Используйте бесшовные детали из меди, подвергнутой фосфорнокислой антиокислительной обработке для хладагента.

- Загрязнение внутренних поверхностей трубок (в том числе маслами) не должно превышать 30 мг/10 м.

14.1.2 Материал изготовления труб для трубопроводов хладагента

- Материал изготовления труб:** Бесшовная медь, подвергнутая фосфорнокислой антиокислительной обработке.
- Соединения с накидными гайками:** Пользуйтесь деталями только из отожженного металла.
- Степень твердости и толщина стенок:**

Наружный диаметр (Ø)	Степень твердости	Толщина (t) ^(a)	
6,4 мм (1/4 дюйма)	Отожженная медь (O)	≥0,80 мм	
9,5 мм (3/8 дюйма)			
12,7 мм (1/2 дюйма)			
15,9 мм (5/8 дюйма)	Отожженная медь (O)	≥0,99 мм	
19,1 мм (3/4")	Медь средней твердости (1/2H)	≥0,80 мм	

^(a) В зависимости от действующего законодательства и от максимального рабочего давления блока (см. значение параметра «PS High» на паспортной табличке) могут потребоваться трубки с повышенной толщиной стенок.

14.1.3 Как подобрать трубки по размеру

Определить размеры трубок можно по приведенным далее таблицам и иллюстрациям (только как ориентир).



ИНФОРМАЦИЯ

- Сочетание внутренних блоков VRV DX и RA DX не допускается.
- Сочетание внутренних блоков RA DX и AHU не допускается.
- Сочетание внутренних блоков RA DX с воздушной завесой не допускается.



ИНФОРМАЦИЯ

Если устанавливаются внутренние блоки RA DX, необходимо задать местную настройку [2-38] (= тип установленных внутренних блоков). См. параграф «Режим 2: местные настройки» [р. 36].

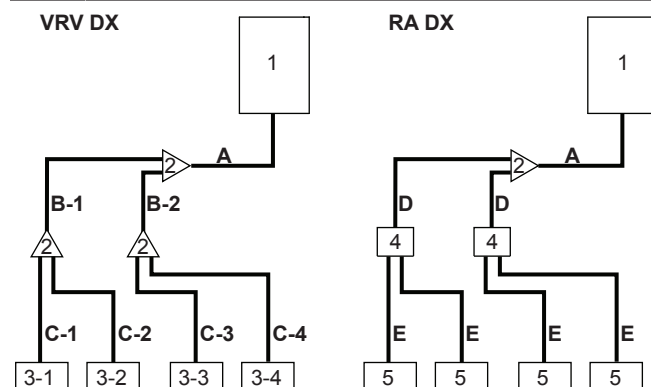

- 1 Наружный блок
- 2 Комплекты для разветвления трубопроводов хладагента
- 3-1~3-4 Внутренние блоки VRV DX
- 4 Блоки разветвления
- 5 Внутренние блоки RA DX
- A Трубопровод между наружным блоком и (первым) комплектом разветвления трубопровода хладагента
- B-1 B-2 Трубопроводы между рефнетами
- C-1~C-4 Участок между рефнетом и внутренним блоком
- D Трубопровод между рефнетом и блоком BP
- E Трубопровод между блоком BP и внутренним блоком RA DX

При невозможности использования трубок необходимых размеров (дюймовых размеров) допускается использование трубок других диаметров (миллиметровых размеров) с учетом следующих рекомендаций:

- Подбирайте диаметр трубок так, чтобы он максимально соответствовал необходимому.
- В местах стыковки трубок дюймовых и миллиметровых диаметров используйте соответствующие переходники (приобретаются по месту установки).
- Расчет дополнительного количества хладагента необходимо скорректировать, как указано в параграфе «Определение объема дополнительного хладагента» [р. 28].

A: Трубопровод между наружным блоком и (первым) комплектом разветвления трубопровода хладагента

Если общая эквивалентная длина трубок между наружным блоком и наиболее удаленным от него внутренним блоком (b+d) составляет 90 м и более, необходимо увеличить диаметр трубок главного трубопровода газообразного хладагента (b). Если установить трубки диаметра, рекомендованного для трубопровода газообразного хладагента, или увеличить диаметр стандартных трубок не представляется возможным, то последние придется оставить (что может привести к некоторому снижению производительности).

14 Монтаж трубопроводов

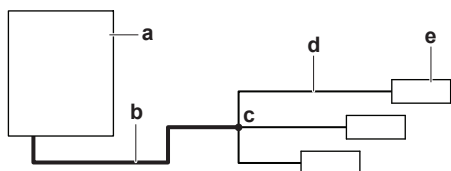

- а Наружный блок
- б Главный трубопровод газообразного хладагента (увеличить диаметр трубок, если длина $b+d \geq 90$ м)
- с Первый рефнет трубопровода хладагента
- д Трубопровод между внутренним блоком и первым комплектом разветвления трубопровода хладагента
- е Наиболее удаленный внутренний блок

Тип мощности наружного блока (HP)	Внешний диаметр трубопровода (мм)		
	Трубопровод газообразного хладагента		Трубопровод жидкого хладагента
	Стандарт	Увеличенный диаметр	
4+5	15,9	19,1	9,5
6	19,1	22,2	

В: Трубопроводы между рефнетами

Выбирайте по следующей таблице в соответствии с типом производительности внутренних блоков, подсоединенных по нисходящей. Размер соединительных трубок не должен превышать размер трубок хладагента, выбранный по названию общей модели системы.

Индекс производительности внутреннего блока	Внешний диаметр трубопровода (мм)	
	Трубопровод газообразного хладагента	Трубопровод жидкого хладагента
<150	15,9	9,5
$150 \leq x \leq 182$	19,1	

Пример: пропускная способность трубопровода в нисходящем направлении для В-1=индекс производительности блока 3-1 + индекс производительности блока 3-2

С: Участок между рефнетом и внутренним блоком

Диаметр трубок должен совпадать с диаметром соединений (трубопроводов жидкого и газообразного хладагентов) с внутренними блоками. Ниже указаны диаметры для внутренних блоков:

Индекс производительности внутреннего блока	Внешний диаметр трубопровода (мм)	
	Трубопровод газообразного хладагента	Трубопровод жидкого хладагента
15~50	12,7	6,4
63~140	15,9	9,5

Д: Трубопровод между рефнетом и блоком ВР

Общий индекс производительности подсоединенных внутренних блоков	Внешний диаметр трубопровода (мм)	
	Трубопровод газообразного хладагента	Трубопровод жидкого хладагента
15~62	12,7	6,4
63~149	15,9	9,5
150~182	19,1	

Е: Трубопровод между блоком ВР и внутренним блоком RA DX

Индекс производительности внутреннего блока	Внешний диаметр трубопровода (мм)	
	Трубопровод газообразного хладагента	Трубопровод жидкого хладагента
15~42	9,5	6,4
50	12,7	9,5
60		
71	15,9	

14.1.4 Как подбирать комплекты разветвления трубопровода хладагента

Образец прокладки трубопровода см. в параграфе «Как подобрать трубки по размеру» [р 21].

Рефнет-тройник на первом ответвлении (со стороны наружного блока)

Рефнеты-тройники для монтажа на первом ответвлении, считая со стороны наружного блока, подбирайте по приведенной далее таблице в соответствии с производительностью наружного блока. **Пример:** рефнет-тройник А→В-1.

Тип производительности наружного блока (HP)	Комплект для разветвления трубопроводов хладагента
4~6	KHRQ22M20T

Рефнеты-тройники на других ответвлениях

Рефнеты-тройники, кроме первого ответвления, подбираются по сумме индексов мощности всех подсоединенных после них внутренних блоков. **Пример:** рефнет-тройник В-1→С-1.

Индекс производительности внутреннего блока	Комплект для разветвления трубопроводов хладагента
<182	KHRQ22M20T

Рефнеты-коллекторы

Подбирайте рефнеты-коллекторы по следующей таблице в соответствии с общей производительностью всех внутренних блоков, подсоединенных после рефнет-коллектора.

Индекс производительности внутреннего блока	Комплект для разветвления трубопроводов хладагента
<182	KHRQ22M29H

ИНФОРМАЦИЯ

К коллектору можно подсоединять не более 8 ответвлений.

14.2 Соединение труб трубопровода хладагента

ОПАСНО! ОПАСНОСТЬ ВОЗГОРАНИЯ ИЛИ ОЖОГА

14.2.1 Подсоединение трубопроводов хладагента

Приступая к подсоединению трубопроводов хладагента

Убедитесь в том, что установка наружного и внутренних блоков выполнена полностью.

Типовая последовательность действий

Подсоединение трубопроводов хладагента предусматривает:

- Соединение трубопроводов хладагента с наружным блоком
- Подсоединение комплектов разветвления трубопровода хладагента

- Подсоединение трубопроводов хладагента к внутренним блокам (см. руководство по монтажу внутренних блоков)
- Изоляцию трубопроводов хладагента
- Соблюдайте указания по выполнению следующих работ:
 - Изгибание труб
 - Развальцовка концов труб
 - Пайка
 - Применение запорных клапанов

14.2.2 Меры предосторожности при подсоединении трубопроводов хладагента

ОПАСНО! ОПАСНОСТЬ ВОЗГОРАНИЯ ИЛИ ОЖОГА

14.2.3 Указания по подсоединению трубопроводов хладагента

При подсоединении труб необходимо соблюдать следующие правила:

- При затяжке накидной гайки нанесите на внутреннюю поверхность развальцованной части трубы эфирное или полиэфирное масло. Приступая к затяжке накидной гайки, наживите ее, сделав 3 - 4 оборота рукой.

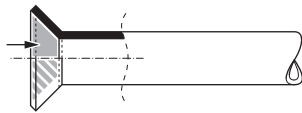

- Ослабляя накидные гайки, ОБЯЗАТЕЛЬНО пользуйтесь сразу двумя гаечными ключами.
- При соединении труб для затяжки накидных гаек ВСЕГДА пользуйтесь одновременно обычным гаечным и динамометрическим ключами. Это предотвратит повреждение гаек и возникновение утечек.

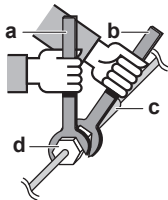

- a Динамометрический ключ
- b Гаечный ключ
- c Соединение труб
- d Накидная гайка

Размер трубок (мм)	Момент затяжки (Н•м)	Диаметр раструба (A) (мм)	Форма развальцовки (мм)
Ø6,4	15~17	8,7~9,1	
Ø9,5	33~39	12,8~13,2	
Ø12,7	50~60	16,2~16,6	
Ø15,9	62~75	19,3~19,7	
Ø19,1	90~110	23,6~24,0	

14.2.4 Указания по изгибанию труб

Для сгибания используйте трубогибочную машину. Все изгибы трубок должны быть как можно более плавными (радиус изгиба должен быть 30~40 или более).

14.2.5 Развальцовка конца трубы



ПРЕДОСТЕРЕЖЕНИЕ

- Неполная развальцовка может привести к утечке газообразного хладагента.
- Развальцованные концы НЕЛЬЗЯ использовать повторно. Во избежание утечки газообразного хладагента следует использовать новые развальцованные концы.
- Используйте накидные гайки, которые входят в комплект поставки блока. Применение других накидных гаек может привести к утечке хладагента.

- 1 Срежьте труборезом конец трубы.
- 2 Уберите заусенцы ножом, обращенным лезвием вниз, так, чтобы стружка НЕ попала в трубу.

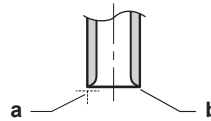

- a Срежьте точно под прямым углом.
- b Удалите заусенцы.

- 3 Сняв с запорного клапана накидную гайку, накиньте ее на трубу.
- 4 Развальцуйте трубу. Установите точно так, как показано на рисунке ниже.



	Вальцовочный инструмент для R410A (зажимного типа)	Обычный вальцовочный инструмент	
		Зажимного типа (типа Ridgid)	С крыльчатой гайкой (типа Imperial)
A	0~0,5 мм	1,0~1,5 мм	1,5~2,0 мм

- 5 Проверьте, правильно ли сделана развальцовка.

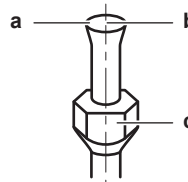

- a На внутренней поверхности раструба НЕ должно быть трещин.
- b Конец трубы ДОЛЖЕН быть развальцован равномерно по правильному кругу.
- c Проверьте, установлена ли накидная гайка.

14.2.6 Пайка концов трубок



ПРИМЕЧАНИЕ

Меры предосторожности при подсоединении трубопроводов по месту установки. Наносите твердый припой, как показано на рисунке.

≤Ø25.4



14 Монтаж трубопроводов

- Продувка азотом при пайке препятствует образованию большого количества оксидированной пленки на внутренней поверхности трубок. Эта пленка оказывает отрицательное воздействие на клапаны и компрессоры в системе циркуляции хладагента и препятствует нормальной работе этой системы.
- Азот должен подаваться под давлением 20 кПа (0,2 бар) (этого достаточно, чтобы он начал проступать на поверхности), при этом необходимо установить редукционный клапан.

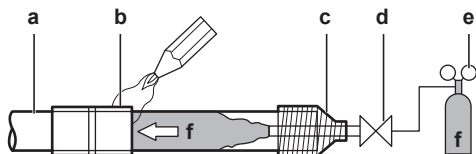

- a Трубопровод хладагента
- b Детали, подвергаемые пайке
- c Изолирующая обмотка
- d Ручной клапан
- e Редукционный клапан
- f Азот

- НЕ пользуйтесь антиоксидантами при пайке трубных соединений.

Остатки могут засорить трубки и вызвать поломку оборудования.

- НЕ пользуйтесь флюсом при пайке медного трубопровода хладагента. Используйте твердый припойный сплав на основе фосфорной меди (BCuP), для которого не нужен флюс.

Флюс оказывает на трубки циркуляции хладагента исключительно вредное воздействие. Например, если используется флюс на основе хлора, он вызовет коррозию трубки, а если во флюсе содержится фтор, то он ухудшит характеристики масла, используемого в контуре.

- Во время пайки обеспечьте термозащиту соседних поверхностей (напр., изоляционным пеноматериалом).

14.2.7 Применение запорного клапана с сервисным отверстием

Обращение с запорными вентилями

Необходимо учитывать следующие правила:

- Следите за тем, чтобы во время работы системы все запорные клапаны были открыты.
- Оборудование поставляется с перекрытыми запорными вентилями в контурах жидкого и газообразного хладагента.
- НЕ прилагайте к запорному вентилю излишних усилий. Это может привести к поломке корпуса вентиля.

Открытие/закрытие запорного вентиля

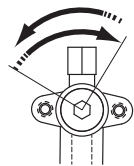

Отвинчивается против часовой стрелки
Завинчивается по часовой стрелке

Результат: Теперь клапан открыт/перекрыт.

Обращение с крышкой запорного клапана

- В месте, указанном стрелкой, крышка запорного клапана обеспечивает герметичное соединение. НЕ повредите его.
- По окончании работы с запорным клапаном не забудьте плотно закрыть крышку запорного клапана и проверить, нет ли протечек хладагента. Момент затяжки см. в таблице ниже.

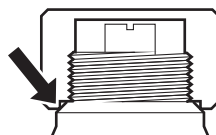

Обращение с сервисным отверстием

- Всегда пользуйтесь заправочным шлангом, оснащенным стержнем нажатия на клапан, поскольку сервисное отверстие относится к ниппельному типу.
- Не забудьте плотно затянуть крышку сервисного отверстия после окончания работы с ним. Момент затяжки см. в таблице ниже.
- После затяжки крышки сервисного отверстия убедитесь в отсутствии утечки хладагента.

Моменты затяжки

Размер запорного клапана (мм)	Момент затяжки Н*м (чтобы закрыть, вращать по часовой стрелке)			
	Шток			
	Корпус клапана	Шестигранный ключ	Крышка (клапана)	Сервисное отверстие
Ø9,5	5,4~6,6	4 мм	13,5~16,5	11,5~13,9
Ø15,9	13,5~16,5	6 мм	22,5~27,5	

14.2.8 Подсоединение трубопровода хладагента к наружному блоку



ПРИМЕЧАНИЕ

Проследите за тем, чтобы трубки, смонтированные на месте, не соприкасались с другими трубками, поддоном и боковой панелью. Во избежание контакта с корпусом защитите трубки подходящей изоляцией, особенно при подсоединении снизу или сбоку.

- Сделайте следующее:

- Снимите сервисную крышку (a) с винтом (b).
- Снимите крышку входного отверстия трубопровода (c) с винтом (d).

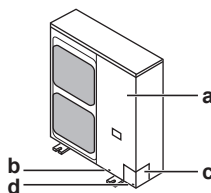

- Наметьте схему прокладки трубопровода (a, b, c или d).

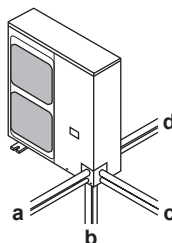

И ИНФОРМАЦИЯ

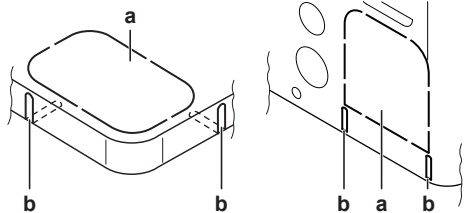

- Высвободите выбивное отверстие (а) в поддоне или крышке, удаляя точки крепления отверткой с плоским лезвием и молотком.
- Кромки (b) можно срезать ножовкой.

! ПРИМЕЧАНИЕ

Проделявая выбивные отверстия, соблюдайте меры предосторожности:

- Старайтесь не повредить корпус и трубопроводы под ним.
- После того, как выбивные отверстия проделаны, рекомендуется убрать заусенцы, а также покрасить края отверстий и прилегающие участки восстановительной краской во избежание образования ржавчины.
- Проводя через выбивные отверстия электрические провода, оборачивайте их защитной лентой во избежание повреждения.

3 Сделайте следующее:

- Подсоедините стопорный клапан к трубопроводу жидкого хладагента (а).
- Подсоедините стопорный клапан к трубопроводу газообразного хладагента (b).

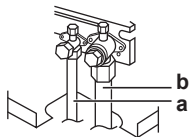

- Модель RXYSQ6: Подсоединив вспомогательные патрубки (с, с1, d, e) трубопровода газообразного хладагента, срежьте их до нужной длины (e1). Это необходимо потому, что стопорный клапан трубопровода газообразного хладагента имеет диаметр 15,9 мм, а диаметр трубопровода между наружным блоком и первым комплектом разветвления трубопровода хладагента составляет 19,1 мм.

Вариант 1: подсоединение спереди

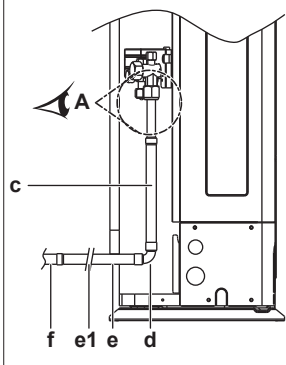

Вариант 2: подсоединение сзади

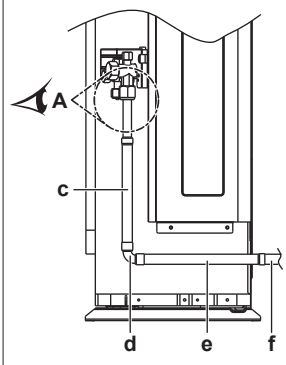

Вариант 3: подсоединение сбоку

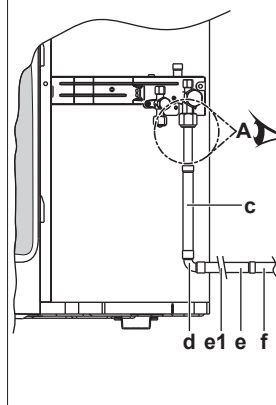

Вариант 4: подсоединение снизу

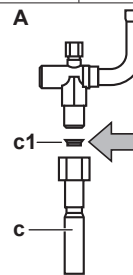
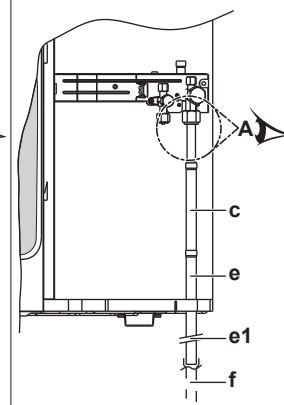

- с, с1** Вспомогательный патрубок 1 трубопровода газообразного хладагента + медная прокладка (применяется обязательно)
- d** Вспомогательный патрубок 2 трубопровода газообразного хладагента
- e, e1** Вспомогательный патрубок 3 трубопровода газообразного хладагента (срезанный до нужной длины)
- f** Оборудование, приобретаемое отдельно

- Установите на место сервисную крышку и крышку входного отверстия трубопровода.
- Плотно заделайте все зазоры (по образцу а) во избежание проникновения в систему снега и насекомых.

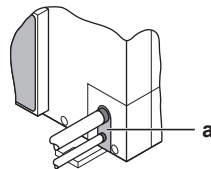

! ПРЕДУПРЕЖДЕНИЕ

Примите адекватные меры по недопущению попадания в агрегат мелких животных. При контакте мелких животных с электрическими деталями возможны сбои в работе блока, задымление или возгорание.

! ПРИМЕЧАНИЕ

Не забудьте открыть запорные клапаны после прокладки трубопроводов хладагента и выполнения вакуумной осушки. Запуск системы с перекрытыми стопорными клапанами может привести к поломке компрессора.

14.2.9 Подсоединение комплекта для разветвления

Указания по установке разветвительного комплекта см. в прилагаемой к нему инструкции по монтажу.

- Рефнет-тройник монтируется таким образом, чтобы ответвления располагались либо горизонтально, либо вертикально.

14 Монтаж трубопроводов

- Рефнет-коллектор монтируется таким образом, чтобы ответвления располагались горизонтально.

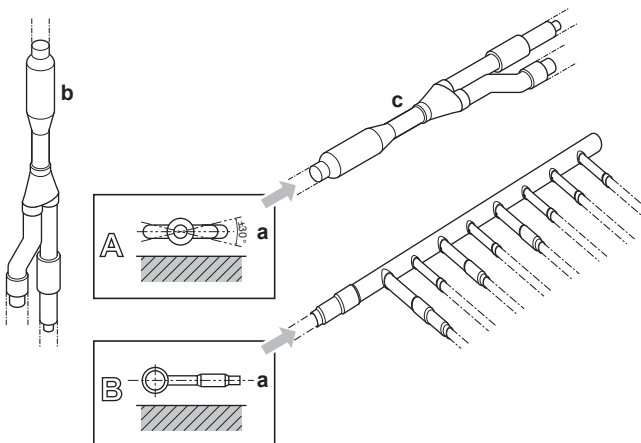

- a Горизонтальная поверхность
- b Рефнет-тройник, смонтированный в вертикальном положении
- c Рефнет-тройник, смонтированный в горизонтальном положении

14.3 Проверка трубопровода хладагента

14.3.1 Проверка проложенных трубопроводов хладагента

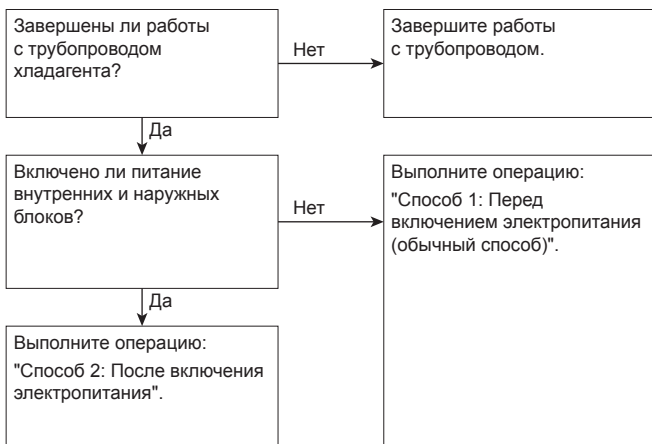

Крайне важно, чтобы все работы с трубопроводом хладагента выполнялись при отключенном питании блоков (наружных и внутренних). При включении питания блоков инициализируются расширительные клапаны. Это значит, что клапаны закроются.



ПРИМЕЧАНИЕ

Перекрытые расширительные клапаны не позволяют проводить проверку трубопроводов и внутренних блоков на герметичность и выполнять их вакуумную осушку.

Способ 1: перед включением электропитания

Если питание системы не включалось, то никаких особых действий по проведению испытания на герметичность и выполнению вакуумной осушки системы предпринимать не нужно.

Способ 2: после включения электропитания

Если питание системы ранее включалось, задействуйте настройку [2-21] (см. «Доступ к режиму 1 или 2» [► 34]). Эта настройка откроет расширительные клапаны, что обеспечит

свободное прохождение хладагента по трубкам для проведения испытания на герметичность и выполнению вакуумной осушки системы.



ОПАСНО! РИСК ПОРАЖЕНИЯ ЭЛЕКТРИЧЕСКИМ ТОКОМ



ПРИМЕЧАНИЕ

Убедитесь в том, что питание всех внутренних блоков, подсоединенных к наружному блоку, включено.



ПРИМЕЧАНИЕ

Прежде чем активировать настройку [2-21], дождитесь завершения инициализации наружного блока.

Испытание на герметичность и вакуумная осушка

Порядок проверки трубопроводов хладагента:

- проверить трубопровод хладагента на наличие утечек;
- выполнить вакуумную осушку, чтобы удалить влагу из трубопровода хладагента.

Если существует вероятность присутствия влаги в трубопроводе хладагента (например, в трубопровод могла проникнуть вода), выполните изложенную ниже процедуру вакуумной осушки, чтобы удалить влагу.

Все трубопроводы внутри блока были испытаны на герметичность на заводе.

Испытать необходимо только трубопровод хладагента, проложенный по месту установки. Поэтому перед проведением испытания на герметичность и вакуумной осушки убедитесь в том, что все запорные клапаны наружных блоков плотно закрыты.



ПРИМЕЧАНИЕ

Перед началом проведения испытания на герметичность и выполнения вакуумирования убедитесь в том, что все клапаны в трубопроводах, проложенных по месту установки (а не запорные клапаны наружных блоков!) ОТКРЫТЫ.

Подробную информацию о состоянии клапанов см. в разделе «Проверка трубопровода хладагента: Подготовка» [► 27].

14.3.2 Проверка трубопровода хладагента: Общие правила

Для повышения эффективности подсоедините вакуумный насос через коллектор к сервисным портам всех запорных клапанов (см. параграф «Проверка трубопровода хладагента: Подготовка» [► 27]).



ПРИМЕЧАНИЕ

Используйте двухступенчатый вакуумный насос с обратным или электромагнитным клапаном, способный вакуумировать до избыточного давления $-100,7$ кПа (-1007 бар) (5 торр абсолютного давления).



ПРИМЕЧАНИЕ

Следите за тем, чтобы масло не попадало из насоса в систему, когда насос не работает.



ПРИМЕЧАНИЕ

НЕ вытесняйте воздух из системы, подавая в нее хладагент. Воспользуйтесь вакуумным насосом для вакуумирования системы.

14.3.3 Проверка трубопровода хладагента: Подготовка

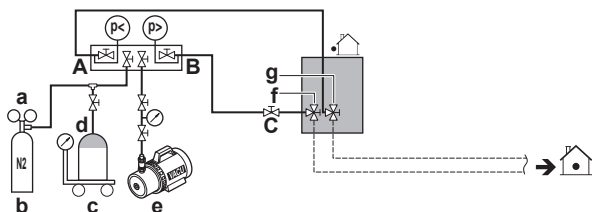

- a Редукционный клапан
- b Азот
- c Весы
- d Резервуар с хладагентом R410A (сифонная система)
- e Вакуумный насос
- f Запорный клапан в контуре жидкого хладагента
- g Запорный клапан в контуре газообразного хладагента
- A Клапан А
- B Клапан В
- C Клапан С

Клапан	Состояние клапана
Клапан А	Открыт
Клапан В	Открыт
Клапан С	Открыт
Запорный клапан в контуре жидкого хладагента	Перекрыт
Запорный клапан в контуре газообразного хладагента	Перекрыт



ПРИМЕЧАНИЕ

Также следует испытать на герметичность соединения с внутренними блоками и все внутренние блоки и выполнить их вакуумную осушку. Кроме того, держите открытыми все клапаны, установленные по месту установки (приобретаются по месту установки).

Подробную информацию см. в руководстве по монтажу внутреннего блока. Испытание на герметичность и вакуумную осушку необходимо выполнить до подачи электропитания на блок. В противном случае см. также схему, приведенную выше в этом разделе (см. «Проверка проложенных трубопроводов хладагента» [▶ 26]).

14.3.4 Проверка на утечку газообразного хладагента

Испытание на герметичность должно проводиться в соответствии со стандартом EN378-2.

Порядок выполнения проверки на утечку:

Испытание на герметичность вакуумом

- Откачивайте воздух из системы через трубопроводы жидкого и газообразного хладагента до $-100,7$ кПа (-1007 бар или 5 торр абсолютного давления) в течение, как минимум, 2 часов.
- По достижении этого давления выключите вакуумный насос, подождите не менее 1 минуты и проверьте, не повысилось ли давление.
- Если давление повысилось, то либо в системе присутствует влага (см. ниже описание вакуумной осушки), либо система негерметична.

Порядок выполнения проверки на утечку:

Испытание на герметичность давлением

- Проверьте систему на герметичность, нанеся раствор для проведения пробы на образование пузырей на все трубные соединения.

- Выпустите весь азот.

- Нарушите вакуум, подав в систему азот под избыточным давлением не менее $0,2$ МПа (2 бар). Это давление ни в коем случае не должно быть выше максимального рабочего давления блока, т.е. $4,0$ МПа (40 бар).



ПРИМЕЧАНИЕ

ВСЕГДА используйте только рекомендованный пузырящийся состав от своего оптового поставщика.

НИКОГДА не используйте мыльную воду:

- Мыльная вода может вызвать растрескивание компонентов, таких как накидные гайки или колпачки запорных вентилялей.
- Мыльная вода может содержать соли, поглощающие влагу, которая замерзнет, когда трубопровод остынет.
- Мыльная вода содержит аммиак, который может вызвать коррозию вальцовочных соединений (между латунной накидной гайкой и медной развальцованной трубкой).

Проверка на утечки после заправки хладагента

После заправки системы хладагентом необходимо выполнить дополнительную проверку на утечки. См. раздел Проверка на утечки хладагента после заправки.

14.3.5 Порядок выполнения вакуумной осушки

Чтобы полностью удалить влагу из системы, необходимо выполнить следующие действия:

- Откачивайте из системы воздух в течение, как минимум, 2 часов до тех пор, пока в системе не установится контрольное давление $-100,7$ кПа (-1007 бар или 5 торр абсолютного давления).
- При выключенном вакуумном насосе в системе должен сохраняться контрольный вакуум в течение, как минимум, 1 часа.
- Если контрольный вакуум в системе не возникает в течение 2 часов или не сохраняется в течение 1 часа, возможно, в системе присутствует чрезмерное количество влаги. В этом случае нарушите вакуум, подав в систему азот под избыточным давлением $0,05$ МПа ($0,5$ бар) и повторяйте действия с 1 по 3 до тех пор, пока влага не будет полностью удалена.
- Откройте запорные клапаны наружного блока или оставьте их перекрытыми в зависимости от того, нужно ли сразу же залить хладагент через заправочное отверстие или сначала выполнить частичную заправку через контур жидкого хладагента. Подробнее см. параграф «Порядок заправки хладагента» [▶ 28].

14.3.6 Изоляция трубопроводов хладагента

После завершения проверки на утечки и осушки вакуумированием, необходимо изолировать трубы. Следует учитывать следующие положения.

- Проследите за тем, чтобы соединения трубопроводов и разветвительных элементов были полностью изолированы.
- Обязательно изолируйте трубы жидкостных и газовых линий (для всех блоков).
- Используйте термостойкий вспененный теплоизолятор, который может противостоять температуре 70°C для трубопроводов жидкого хладагента и температуре 120°C для трубопроводов газообразного хладагента.

14 Монтаж трубопроводов

- Усильте изоляцию на трубопроводах хладагента в соответствии с климатическими особенностями места установки.
- При вероятном стекании конденсата с запорного вентиля во внутренний блок через щели между изоляцией и трубами из-за того, что наружный блок расположен выше внутреннего, стекание конденсата нужно предотвратить, загерметизировав соединения. См. иллюстрацию ниже.

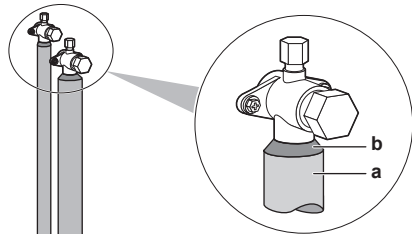

a Изоляционный материал
b Замаска и т.п.

14.4 Заправка хладагентом

14.4.1 Меры предосторожности при заправке хладагента



ПРЕДУПРЕЖДЕНИЕ

- В качестве хладагента используйте ТОЛЬКО R410A. Другие вещества могут вызвать взрывы и несчастные случаи.
- Хладагент R410A содержит фторированные парниковые газы. Значение потенциала глобального потепления (GWP) составляет 2087,5. НЕ выпускайте эти газы в атмосферу.
- При заправке хладагентом ОБЯЗАТЕЛЬНО надевайте защитные перчатки и очки.



ПРИМЕЧАНИЕ

Если питание тех или иных блоков выключено, процесс заправки не сможет завершиться как следует.



ПРИМЕЧАНИЕ

Для подачи электропитания на нагреватель картера и для защиты компрессора обязательно включите питание за 6 часов перед запуском системы.



ПРИМЕЧАНИЕ

Если систему запустить в течение 12 минут после включения внутренних и наружных блоков, компрессор не запустится до тех пор, пока между внутренним (-и) и наружным блоками не установится бесперебойная связь.



ПРИМЕЧАНИЕ

Прежде чем приступать к заправке, проверьте, соответствуют ли норме показания дисплея из 7 светодиодов (см. параграф «Доступ к режиму 1 или 2» ▶ 34) и не отображается ли на пользовательском интерфейсе внутреннего блока какой-нибудь из кодов неисправности. Если на дисплее появился код неисправности, см. параграф «19.1 Устранение неполадок по кодам сбоя» ▶ 40].



ПРИМЕЧАНИЕ

Проверьте, все ли подсоединенные блоки распознаны (настройка [1-5]).



ПРИМЕЧАНИЕ

Прежде чем приступать к заправке, закройте переднюю панель. Без передней панели блок не в состоянии надлежащим образом определить, правильно ли он работает.



ПРИМЕЧАНИЕ

Если в результате проведения технического обслуживания система (наружный блок+трубопроводы, проложенные по месту+внутренние блоки) осталась без хладагента (например, после его принудительной откачки), блок необходимо заправить исходным количеством хладагента (см. паспортную табличку блока) и дополнительным его количеством согласно расчетам.

14.4.2 Определение объема дополнительного хладагента



ИНФОРМАЦИЯ

Окончательная регулировка заправки производится в испытательной лаборатории, за этим нужно обращаться к поставщику.



ИНФОРМАЦИЯ

Занесите рассчитанное здесь количество дополнительного хладагента в табличку дозаправки хладагентом для справки на будущее. См. раздел «Наклейка этикетки с информацией о фторированных газах, способствующих созданию парникового эффекта» ▶ 30].

Формула:

$$R = [(X_1 \times 0,09,5) \times 0,059 + (X_2 \times 0,06,4) \times 0,022]$$

R Количество хладагента для дозаправки системы [кг с округлением до 1-го знака после запятой]

X_{1...2} Общая длина трубопровода жидкого хладагента [м] при диаметре Øa

Метрические единицы измерения трубок. При использовании трубок метрического размера весовые коэффициенты заменяются в формуле значениями, указанными в приведенной ниже таблице:

Дюймовые трубки		Метрические трубки	
Трубопровод	Весовой коэффициент	Трубопровод	Весовой коэффициент
Ø6,4 мм	0,022	Ø6 мм	0,018
Ø9,5 мм	0,059	Ø10 мм	0,065

14.4.3 Порядок заправки хладагента

Для ускорения процесса заправки хладагентом крупных систем рекомендуется сначала выполнить частичную заправку через контур жидкого хладагента и только после этого – полную заправку. Этот этап можно пропустить, но в таком случае заправка займет больше времени.

Предварительная заправка хладагентом

Предварительную заправку можно выполнить с неработающим компрессором, подсоединив баллон с хладагентом только к сервисному отверстию запорного клапана контура жидкого хладагента.

- 1 Выполните подсоединение, как показано на схеме. Проверьте, перекрыты ли все запорные клапаны наружного блока, а также клапан А.

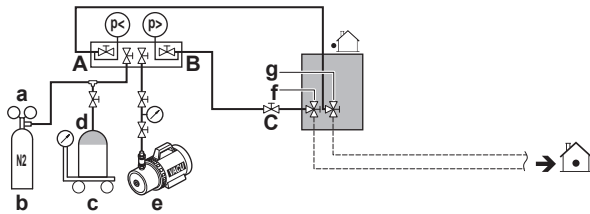

- a Редукционный клапан
- b Азот
- c Весы
- d Резервуар с хладагентом R410A (сифонная система)
- e Вакуумный насос
- f Запорный клапан в контуре жидкого хладагента
- g Запорный клапан в контуре газообразного хладагента
- A Клапан А
- B Клапан В
- C Клапан С

- 2 Откройте клапаны С и В.
- 3 Выполните предварительную заправку, заправив рассчитанное дополнительное количество хладагента полностью, либо до достижения предела предварительной заправки, после чего перекройте клапаны С и В.
- 4 Выберите один из вариантов:

Если...	то...
Рассчитанное дополнительное количество хладагента полностью заправлено	Отсоедините коллектор от контура жидкого хладагента. Указания, изложенные в параграфе «Заправка хладагента (в режиме дозаправки вручную)», выполнять не нужно.
Заправлено чрезмерное количество хладагента	Откачайте хладагент. Отсоедините коллектор от контура жидкого хладагента. Указания, изложенные в параграфе «Заправка хладагента (в режиме дозаправки вручную)», выполнять не нужно.
Рассчитанное дополнительное количество хладагента заправлено не полностью	Отсоедините коллектор от контура жидкого хладагента. Выполните указания, изложенные в параграфе «Заправка хладагента (в режиме дозаправки вручную)».

Заправка хладагента (в режиме дозаправки вручную)

Остаток дополнительного количества хладагента можно заправить, переведя наружный блок в режим дозаправки хладагента вручную.

- 5 Выполните подсоединение, как показано на схеме. Проверьте, перекрыт ли клапан А.

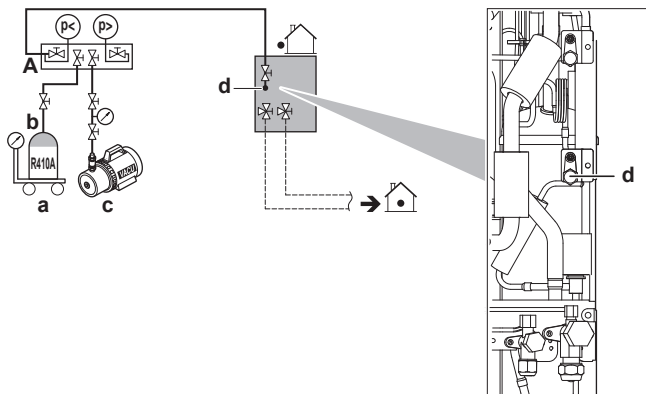

- a Весы
- b Резервуар с хладагентом R410A (сифонная система)
- c Вакуумный насос
- d Отверстие для заправки хладагента
- A Клапан А

ПРИМЕЧАНИЕ

К отверстию для заправки хладагента подсоединены трубки внутри блока. Трубопроводы внутри блока уже заправлены хладагентом на заводе, поэтому будьте осторожны при подсоединении заправочного шланга.

- 6 Откройте все запорные клапаны наружного блока. В этот момент клапан А должен оставаться перекрытым!
- 7 Примите все меры предосторожности, перечисленные в разделах «16 Конфигурирование» [р. 32] и «17 Ввод в эксплуатацию» [р. 38].
- 8 Включите питание внутренних блоков и наружного блока.
- 9 Активируйте настройку [2-20], чтобы приступить к дозаправке хладагента вручную. Подробнее см. параграф «Режим 2: местные настройки» [р. 36].

Результат: Блок начнет работать.

ИНФОРМАЦИЯ

Система автоматически прекратит работать на ручную заправку хладагента через 30 минут. Если по прошествии 30 минут будет заправлено не все необходимое количество, выполните операцию заправки дополнительного количества хладагента еще раз.

ИНФОРМАЦИЯ

- Когда в ходе выполнения этой процедуры регистрируется код неисправности (например, из-за закрытого запорного клапана), отображается код неисправности. В этом случае устраните неисправность в порядке, изложенном в параграфе «Коды неисправности при заправке хладагента» [р. 29]. Сбросить состояние неисправности можно нажатием кнопки BS3. Можно приступить к выполнению указаний по заправке.
- Прервать заправку хладагента вручную можно нажатием кнопки BS3. Блок остановится и вернется в состояние работы вхолостую.

- 10 Откройте клапан А.
- 11 Заправив рассчитанное дополнительное количество хладагента, перекройте клапан А.
- 12 Нажмите BS3, чтобы выйти из режима дозаправки хладагента вручную.

ПРИМЕЧАНИЕ

Не забудьте открыть все запорные клапаны после (предварительной) заправки хладагента.

Работа системы при закрытых клапанах приведет к поломке компрессора.

ПРИМЕЧАНИЕ

После добавления хладагента не забывайте закрывать крышку отверстия для заправки хладагента. Момент затяжки крышки составляет 11,5-13,9 Н•м.

14.4.4 Коды неисправности при заправке хладагента

ИНФОРМАЦИЯ

В случае сбоя на пользовательский интерфейс внутреннего блока выводится код неисправности.

15 Подключение электрооборудования

При сборе сразу же перекройте клапан А. Выяснив значение кода неисправности, примите соответствующие меры (см. «19.1 Устранение неполадок по кодам сбоя» [р 40]).

14.4.5 Наклейка этикетки с информацией о фторированных газах, способствующих созданию парникового эффекта

1 Заполните этикетку следующим образом:

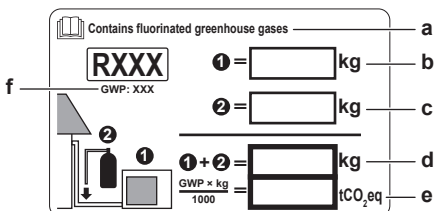

- a Если этикетки с многоязычной информацией о фторированных парниковых газах входят в комплектацию (см. комплект принадлежностей), отклейте этикетку на нужном языке и нанесите ее в месте, помеченном буквой **a**.
- b Количество хладагента, заправленного на заводе (см. паспортную табличку блока)
- c Заправленное дополнительное количество хладагента
- d Общее количество заправленного хладагента
- e **Объем выбросов фторированных парниковых газов** в расчете на общее количество заправленного хладагента выражен в тоннах эквивалента CO₂.
- f ПГП = потенциал глобального потепления



ПРИМЕЧАНИЕ

В соответствии с действующим законодательством в отношении **выбросов фторированных парниковых газов**, общее количество заправленного хладагента указывается как в весовых единицах, так и в эквиваленте CO₂.

Формула расчета объема выбросов парниковых газов в тоннах эквивалента CO₂: Значение GWP хладагента × общее количество заправленного хладагента [в кг] / 1000

Используется значение GWP, указанное в табличке с информацией о заправке хладагентом.

2 Наклейте этикетку с внутренней стороны наружного агрегата возле жидкостного и газового запорных вентилей.

15 Подключение электрооборудования



ОПАСНО! РИСК ПОРАЖЕНИЯ ЭЛЕКТРИЧЕСКИМ ТОКОМ



ПРЕДУПРЕЖДЕНИЕ

Для электропитания **ОБЯЗАТЕЛЬНО** используйте многожильные кабели.

15.1 Соблюдение электрических нормативов

Только RXYSQ4~6_V

Оборудование соответствует требованиям EN/IEC 61000-3-12 (Европейский/международный технический стандарт, устанавливающий пределы по гармоническим токам,

генерируемым оборудованием, подключенным к низковольтным системам общего пользования, с входным током >16 А и ≤75 А на фазу.).

15.2 Требования к защитным устройствам

Проводка электропитания

Электропитание должно быть защищено обязательными защитными устройствами, а именно: главным выключателем, инерционными плавкими предохранителями на каждой фазе и устройством защиты от утечки на землю в соответствии с действующим законодательством.

Выбирать размер проводов необходимо в соответствии с действующим законодательством на основе информации, приведенной в таблице ниже.

Модель	Минимальный ток в цепи	Рекомендованные плавкие предохранители	Электропроводка питания
RXYSQ4_V	29,1 А	32 А	1~ 50 Гц 220-240 В
RXYSQ5_V			
RXYSQ6_V			
RXYSQ4_Y	14,1 А	16 А	3N~ 50 Гц 380~415 В
RXYSQ5_Y			
RXYSQ6_Y			

Электропроводка управления

Характеристики и ограничения проводки управления ^(a)	
Экранированные виниловые шнуры с сечением от 0,75 до 1,25 мм ² или кабели (2-жильные)	
Предельно допустимое количество ответвлений кабелей, соединяющих блоки	9
Максимальная длина электропроводки (расстояние от наружного блока до наиболее удаленного внутреннего блока)	300 м
Общая длина электропроводки (суммарное расстояние от наружного блока до всех внутренних блоков)	600 м

^(a) Если общая длина электропроводки управления превысит эти пределы, возможны сбои передачи данных.

15.3 Прокладка электропроводки по месту установки: общее представление

Состав электропроводки:

- блок питания (обязательно с заземлением),
- электропроводка управления DIII между соединительной коробкой связи и наружным блоком,
- электропроводка управления RS-485 между соединительной коробкой связи и системой контроля.

Пример:

15 Подключение электрооборудования

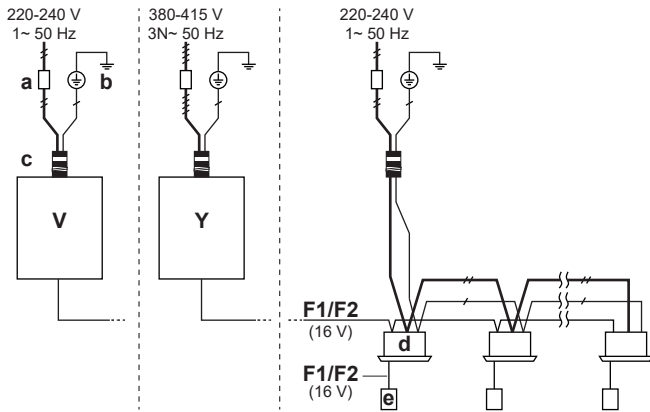

- a Главный выключатель
- b Заземление
- c Проводка электропитания (с заземлением) (экранированный кабель)
- F1/F2 Проводка управления (экранированный кабель)
- V Наружный блок (RXYSQ4~6_V)
- Y Наружный блок (RXYSQ4~6_Y)
- d Внутренний блок
- e Пользовательский интерфейс

15.4 Подключение электропроводки к наружному блоку

ПРИМЕЧАНИЕ

- Следите за соответствием электрической схеме (входит в комплект поставки блока, находится за сервисной панелью).
- Проверьте, НЕ мешает ли электропроводка установить сервисную крышку на место.

- 1 Снимите сервисную крышку.
- 2 Подключите электропроводку управления в следующем порядке:

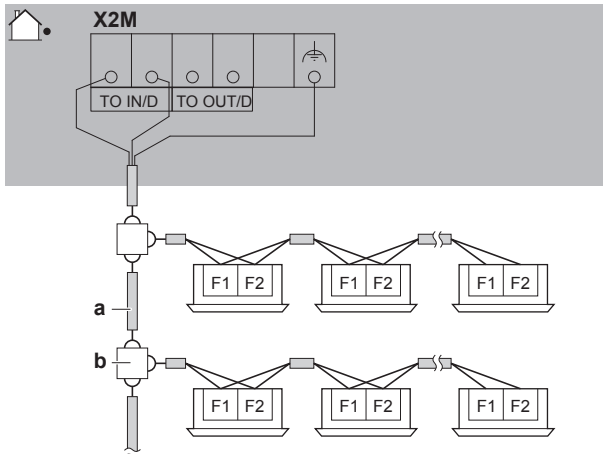

- a Используйте провода в металлической оплетке с экранированием (2-жильные) (без полярности)
- b Клеммная колодка (приобретается по месту установки)

ПРИМЕЧАНИЕ

Пользуйтесь только экранированными проводами, не забудьте подсоединить провод заземления к клемме (X2M).

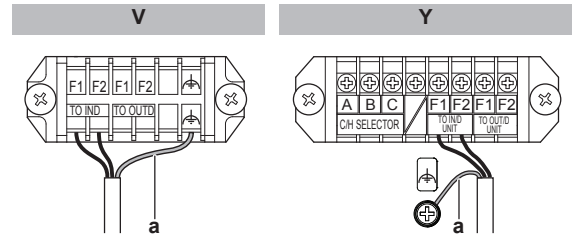

a Заземление

- 3 Подключите электропитание в следующем порядке:

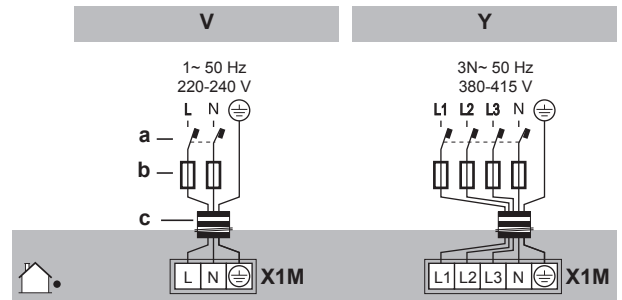

- a Автоматический выключатель защиты от замыкания на землю
- b Плавкий предохранитель
- c Проводка электропитания

- 4 Закрепите проводку (электропитания и управления) кабельными стяжками.

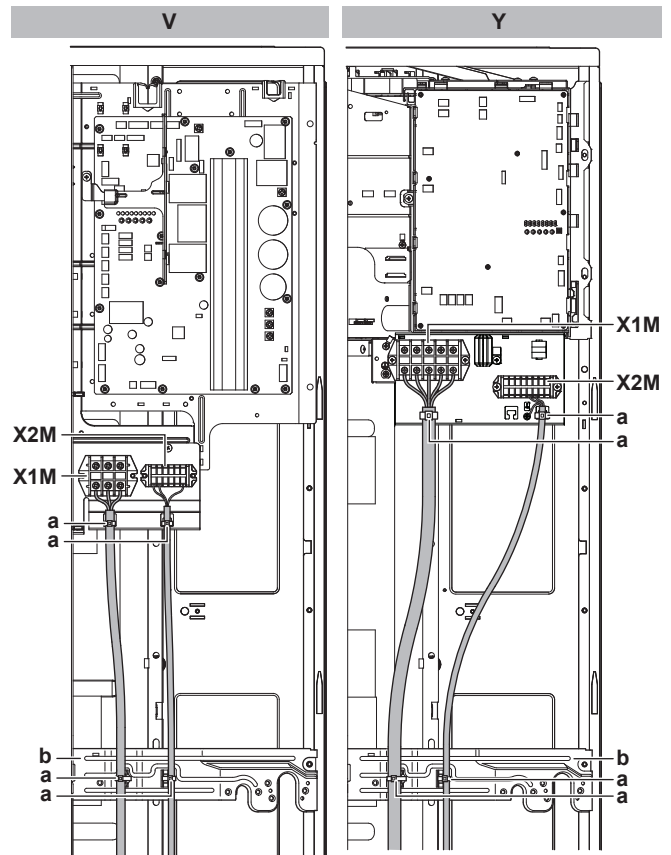

- a Кабельная стяжка
- b Крепежная пластина
- X1M Электропроводка питания
- X2M Электропроводка управления

16 Конфигурирование

- 5 Проложите проводку через монтажную раму с подсоединением к ней.

Прокладка проводки через монтажную раму

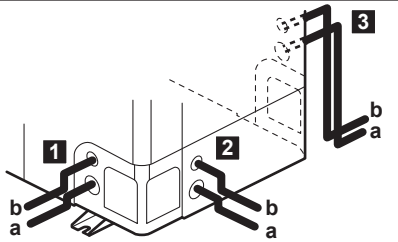

- a Кабель электропитания
b Кабель управления

Подсоединение к монтажной раме

При выводе кабелей из блока применяется защитная втулка (PG-вставка), которая вставляется в выбивное отверстие.

Если не используется кабелепровод, обязательно защитите проводку виниловыми трубками, которые не позволят краям выбивного отверстия порезать провода.

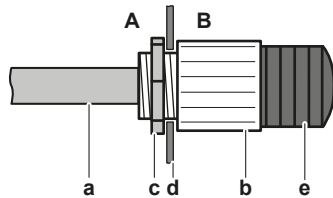

- A Внутри наружного блока
B Снаружи наружного блока
a Проводка
b Втулка
c Гайка
d Рама
e Шланг



ПРИМЕЧАНИЕ

Проделявая выбивные отверстия, соблюдайте меры предосторожности:

- Старайтесь не повредить корпус и трубопроводы под ним.
- После того, как выбивные отверстия проделаны, рекомендуется убрать заусенцы, а также покрасить края отверстий и прилегающие участки восстановительной краской во избежание образования ржавчины.
- Проводя через выбивные отверстия электрические провода, оборачивайте их защитной лентой во избежание повреждения.

- 6 Установите сервисную крышку на место.

- 7 Подсоедините к линии электропитания предохранитель утечки тока на землю и плавкий предохранитель.

15.5 Отделочная обмотка электропроводки управления

После монтажа проводов управления внутри блока обмотайте их вокруг прокладываемых по месту установки трубопроводов хладагента с помощью отделочной ленты, как показано на приведенной ниже иллюстрации.

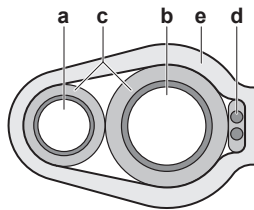

- a Трубопровод жидкого хладагента
b Трубопровод газообразного хладагента
c Изолятор
d Электропроводка управления (F1/F2)
e Отделочная лента

15.6 Проверка сопротивления изоляции компрессора



ПРИМЕЧАНИЕ

Если после монтажа в компрессоре скопился хладагент, сопротивление изоляции на полюсах может снизиться, но если оно будет составлять хотя бы 1 МΩ, то поломки блока не произойдет.

- При измерении сопротивления изоляции пользуйтесь мегомметром на 500 В.
- НЕ используйте мегомметр в цепях низкого напряжения.

- 1 Замерьте сопротивление изоляции на полюсах.

Если...	то...
≥1 МΩ	Сопротивление изоляции в норме. Операция завершена.
<1 МΩ	Сопротивление изоляции не в порядке. Переходите к следующему действию.

- 2 Включив электропитание, не выключайте его в течение 6 часов.

Результат: Компрессор нагреется, в результате чего находящийся в нем хладагент испарится.

- 3 Еще раз замерьте сопротивление изоляции на полюсах.

16 Конфигурирование



ИНФОРМАЦИЯ

Важно, чтобы монтажник последовательно и полностью ознакомился с информацией, изложенной в этом разделе, и чтобы система была сконфигурирована соответственно.



ОПАСНО! РИСК ПОРАЖЕНИЯ ЭЛЕКТРИЧЕСКИМ ТОКОМ

16.1 Настройка по месту установки

16.1.1 Выполнение настройки по месту установки

Чтобы настроить систему с тепловым насосом, необходимо ввести значения ряда параметров в главную печатную плату наружного блока (A1P). Для ввода местных настроек предусмотрены следующие компоненты:

- Нажимные кнопки для ввода значений параметров в печатную плату
- Дисплей для считывания сигналов, поступающих с печатной платы

- DIP-переключатели (заводские настройки можно менять, только если монтируется переключатель режимов охлаждения-обогрева).

Любая местная настройка состоит из обозначений режима, параметра и значения. Пример: [2-8]=4.

Компьютерный конфигуратор

Некоторые параметры работы системы VRV IV-S на основе теплового насоса также можно задать на этапе ее ввода в эксплуатацию с помощью местных настроек через интерфейс связи с персональным компьютером (для этого требуется дополнительное оборудование ЕКРССАВ*). Монтажник может заранее подготовить конфигурацию на компьютере, а затем загрузить конфигурацию в систему по месту её эксплуатации.

См. также: «Подключение компьютерного конфигуратора к наружному блоку» [р 38].

Режимы 1 и 2

Режим	Описание
Режим 1 (контрольные настройки)	Режим 1 можно использовать для просмотра текущего состояния наружного блока. Также с его помощью можно просматривать значения некоторых местных настроек.
Режим 2 (местные настройки)	Режим 2 служит для изменения местных настроек системы. Также возможен просмотр активных значений местных настроек и внесение в них изменений. Как правило, работу в обычном режиме можно восстановить после смены местных настроек без дополнительного вмешательства. Некоторые местные настройки служат для выполнения специальных операций (например, однократного запуска, удаления хладагента или проведения вакуумирования, добавления хладагента вручную и т.п.). В таких случаях требуется прерывать специальную операцию, прежде чем перезапускать систему в обычном рабочем режиме. Это указывается в приведенных ниже пояснениях.

16.1.2 Доступ к элементам местных настроек

См. «Чтобы открыть наружный агрегат» [р 19].

16.1.3 Элементы местных настроек

Местные настройки вводятся с помощью следующих компонентов:

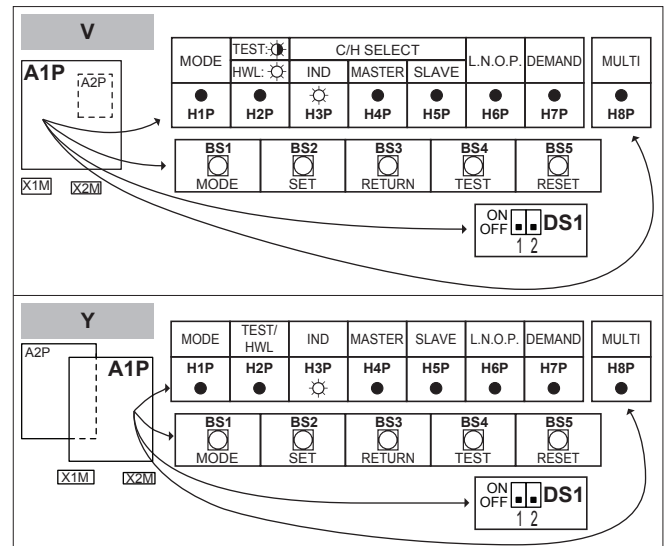

- DS1** DIP-переключатели
 - BS1-BS5** Нажимные кнопки
 - H1P-H7P** Дисплей с 7 светодиодами
 - H8P** Светодиодный индикатор инициализации
- ВКЛ (☀) Выкл (●) Мигает (⚡)

DIP-переключатели

Заводские настройки можно менять, только если монтируется переключатель режимов охлаждения-обогрева.

DS1-1	Выбирать режим «ОХЛАЖДЕНИЕ/ОБОГРЕВ» (см. инструкции к селекторному переключателю между охлаждением и обогревом). OFF = не установлено = заводская настройка
DS1-2	НЕ ИСПОЛЬЗУЕТСЯ. НЕ МЕНЯЙТЕ ЭТУ ЗАВОДСКУЮ НАСТРОЙКУ.

Нажимные кнопки

Нажимные кнопки служат для ввода местных настроек. Во избежание контакта с деталями под напряжением нажимайте на кнопки продолговатым электроизолированным предметом (например, шариковой ручкой с убранным стержнем).

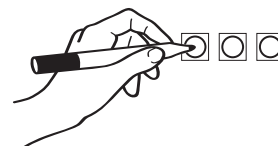

- BS1** MODE: смена заданного режима
- BS2** SET: ввод местных настроек
- BS3** RETURN: ввод местных настроек
- BS4** TEST: тестирование
- BS5** RESET: сброс адреса при изменении электропроводки или при установке дополнительного внутреннего блока

Дисплей с 7 светодиодами

На дисплее отображаются введенные местные настройки по алгоритму [режим-параметр]=значение.

- H1P** Обозначение режима
- H2P-H7P** Двоичный код, обозначающий параметры и их значения
- H8P** В местных настройках НЕ используется, но применяется при инициализации

Пример:

[H1P- 32 + 16 + 8 + 4 + 2 + 1]	Описание														
<table border="0"> <tr> <td>H1P</td><td>H2P</td><td>H3P</td><td>H4P</td><td>H5P</td><td>H6P</td><td>H7P</td> </tr> <tr> <td>●</td><td>●</td><td>☀</td><td>●</td><td>●</td><td>●</td><td>●</td> </tr> </table> <p>(H1P ВЫКЛ)</p>	H1P	H2P	H3P	H4P	H5P	H6P	H7P	●	●	☀	●	●	●	●	Ситуация по умолчанию
H1P	H2P	H3P	H4P	H5P	H6P	H7P									
●	●	☀	●	●	●	●									
<table border="0"> <tr> <td>H1P</td><td>H2P</td><td>H3P</td><td>H4P</td><td>H5P</td><td>H6P</td><td>H7P</td> </tr> <tr> <td>⚡</td><td>●</td><td>☀</td><td>●</td><td>●</td><td>●</td><td>●</td> </tr> </table> <p>(H1P мигает)</p>	H1P	H2P	H3P	H4P	H5P	H6P	H7P	⚡	●	☀	●	●	●	●	Режим 1
H1P	H2P	H3P	H4P	H5P	H6P	H7P									
⚡	●	☀	●	●	●	●									

16 Конфигурирование

[H1P- 32 + 16 + 8 + 4 + 2 + 1] H1P H2P H3P H4P H5P H6P H7P	Описание
	Режим 2
(H1P ВКЛ)	
	Параметр 8 (в режиме 2)
0 + 0 + 8 + 0 + 0 + 0 + 0 (H2P~H7P = 8 в двоичном коде)	
	Значение 4 (в режиме 2)
0 + 0 + 0 + 4 + 0 + 0 + 0 (H2P~H7P = 4 в двоичном коде)	

16.1.4 Доступ к режиму 1 или 2

После включения оборудования дисплей переходит в положение, заданное по умолчанию. В этом положении доступны режимы 1 и 2.

Инициализация: по умолчанию



ПРИМЕЧАНИЕ

Для подачи электропитания на нагреватель картера и для защиты компрессора обязательно включите питание за 6 часов перед запуском системы.

Включите питание наружного и всех внутренних блоков. Когда в обычном порядке установится связь между внутренними и наружным блоками, показания дисплея будут соответствовать изображенным ниже (ситуация по умолчанию при поставке с завода).

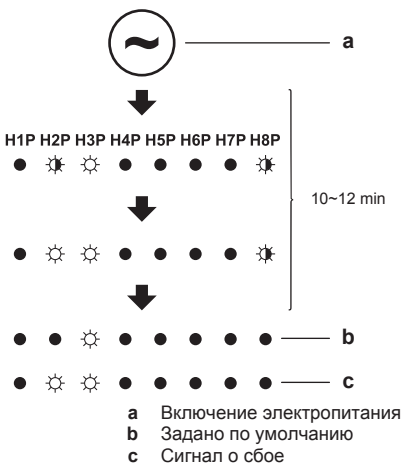

Если через 10~12 минут на дисплее не появились показания, заданные по умолчанию, проверьте, не отображается ли код неисправности на пользовательском интерфейсе внутреннего блока. Устраните неисправность, соответствующую отображаемому коду. Во-первых, проверьте электропроводку управления.

Переключение режимов

Для переключения между показаниями по умолчанию, режимом 1 и режимом 2 пользуйтесь кнопкой BS1.

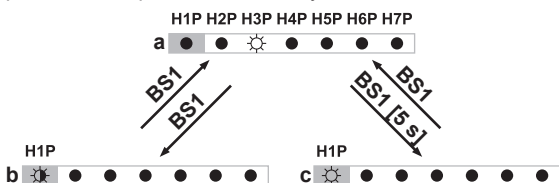

- a Задано по умолчанию (H1P ВЫКЛ)
- b Режим 1 (H1P мигает)
- c Режим 2 (H1P ВКЛ)
- BS1 Нажмите BS1.
- BS1 [5 s] Нажмите и удерживайте кнопку BS1 не менее 5 секунд.



ИНФОРМАЦИЯ

Если запутались, нажмите BS1, чтобы вернуться к показаниям по умолчанию.

16.1.5 Доступ к режиму 1

Режим 1 (как и показания по умолчанию) дает возможность считывать определенную информацию.

Пример: Дисплей с 7 светодиодами – Показания по умолчанию

Считывается информация о работе в режиме пониженного шума:

№	Действие	Кнопки/дисплей
1	Проверьте, соответствует ли состояние светодиодных индикаторов показаниям по умолчанию.	H1P H2P H3P H4P H5P H6P H7P (H1P ВЫКЛ)
2	Проверьте состояние светодиодного индикатора H6P.	 H6P ВЫКЛ: Блок в данный момент не работает с ограничением по уровню шума. H6P ВКЛ: Блок в данный момент работает с ограничением по уровню шума.

Пример: Дисплей с 7 светодиодами – Режим 1

Считывается информация по настройке [1-5] (= общее число подключенных внутренних блоков):

№	Действие	Кнопки/дисплей
1	Начните с показаний по умолчанию.	H1P H2P H3P H4P H5P H6P H7P
2	Перейдите в режим 1.	BS1 [1×]
3	Выберите параметр 5. («X» — обозначение нужного параметра).	BS2 [X×] (= 5 в двоичном коде)
4	Отображается значение параметра 5. (подключено 8 внутренних блоков)	BS3 [1×] (= 8 в двоичном коде)
5	Выйдите из режима 1.	BS1 [1×]

16.1.6 Доступ к режиму 2

В режиме 2 можно вводить местные настройки системы.

Пример. дисплей с 7 светодиодами в режиме 2

Значение параметра [2-8] (= T_e, т.е. целевая температура при работе в режиме охлаждения) можно сменить на 4 (= 8°C) в следующем порядке:

№	Действие	Кнопки/дисплей
1	Начните с показаний по умолчанию.	H1P H2P H3P H4P H5P H6P H7P
2	Перейдите в режим 2.	BS1 [5 s]

№	Действие	Кнопки/дисплей
3	Выберите параметр 8. («X» — обозначение нужного параметра).	 (= 8 в двоичном коде)
4	Выберите значение 4 (= 8°C). a: Отображается ранее заданное значение. b: Смените значение на 4. («X» — обозначение ранее заданного и нового значения). c: Введите новое значение в систему. d: Подтвердите. Система заработает в соответствии с заданными настройками.	 a ↓ BS3 [1*] b ↓ BS2 [X*] c ↓ BS3 [1*] d ↓ BS3 [1*]
5	Выйдите из режима 2.	 ↓ BS1 [1*]

16.1.7 Режим 1 (и показания по умолчанию): контрольные настройки

Режим 1 (как и показания по умолчанию) дает возможность считывать определенную информацию.

Дисплей с 7 светодиодами – Показания по умолчанию (H1P ВЫКЛ)

Можно считать следующую информацию:

	Значение / описание
H6P	Показывает режим работы с низким уровнем шума.
ВЫКЛ ЮЧЕ НИЕ	 Блок в данный момент не работает с ограничением по уровню шума.
Включе ние	 Блок в данный момент работает с ограничением по уровню шума.
	В режиме работы с низким уровнем шума блок издает более тихие звуки по сравнению с обычным рабочим состоянием. Режим работы с низким уровнем шума можно задать в режиме 2. Существуют два способа активации режима работы с низким уровнем шума для системы с наружным блоком. <ul style="list-style-type: none"> Первый способ заключается в разрешении перехода в режим работы с низким уровнем шума в ночное время посредством местной настройки. В выбранные интервалы времени блок будет работать с выбранным низким уровнем шума. Второй способ заключается в разрешении перехода в режим работы с низким уровнем шума по внешнему сигналу. Для работы по этому принципу требуется дополнительное оборудование.

	Значение / описание
H7P	Показывает состояние ограничения энергопотребления.
ВЫКЛ	 Блок в данный момент работает без ограничения энергопотребления.
ВКЛ	 Блок в данный момент работает с ограничением энергопотребления.
	Работая с ограничением энергопотребления, блок потребляет меньше электроэнергии, чем в обычном рабочем состоянии. Ограничение энергопотребления можно задать в режиме 2. Существуют два способа ограничения энергопотребления системы с наружным блоком. <ul style="list-style-type: none"> Первый способ заключается в принудительном ограничении энергопотребления посредством местной настройки. Блок всегда будет работать с выбранным ограничением энергопотребления. Второй способ заключается в разрешении ограничения энергопотребления по внешнему сигналу. Для работы по этому принципу требуется дополнительное оборудование.

Дисплей с 7 светодиодами в режиме 1 (H1P мигает)

Можно считать следующую информацию:



















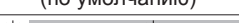



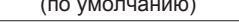



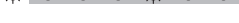





Параметр (H1P H2P H3P H4P H5P H6P H7P)	Значение / описание
[1-5]	По этой настройке удобно проверять, соответствует ли количество смонтированных внутренних блоков общему количеству внутренних блоков, распознанных системой. В случае выявления несоответствия рекомендуется проверить электропроводку управления, соединяющую наружный и внутренние блоки (линию связи F1/F2).
[1-14]	Если последние коды неисправностей были случайно сброшены через интерфейс пользователя внутреннего блока, такие коды можно снова просмотреть с помощью этих настроек.
[1-15]	Отображение предпоследнего кода неисправности.
[1-16]	Отображение кода неисправности перед предпоследним.
	Значение и причины регистрации кодов неисправностей см. в разделе «19.1 Устранение неполадок по кодам сбоя» [▶ 40], где рассматриваются самые актуальные из них. С подробной информацией о кодах неисправностей можно ознакомиться в руководстве по техническому обслуживанию данного блока. Чтобы получить подробную информацию о коде неисправности, нажимайте кнопку BS2 до 3 раз.

16 Конфигурирование

16.1.8 Режим 2: местные настройки

В режиме 2 можно вводить местные настройки системы. Светодиодные индикаторы отображают номера параметров/значений в двоичном коде.

Параметр Н1Р Н2Р Н3Р Н4Р Н5Р Н6Р Н7Р (= в двоичном коде)	Значение						
	Н1Р Н2Р Н3Р Н4Р Н5Р Н6Р Н7Р	Описание					
[2-8] ☀ ● ● ☀ ● ● ● Целевая температура T _e при работе на охлаждение.	☀ ● ● ● ● ● ●	6°C					
	☀ ● ● ● ● ● ●	Автомат					
	(по умолчанию)						
	☀ ● ● ● ● ● ●	8°C					
	☀ ● ● ● ● ● ●	9°C					
	☀ ● ● ● ● ● ●	10°C					
[2-9] ☀ ● ● ☀ ● ● ●	☀ ● ● ● ● ● ●	Автомат					
	(по умолчанию)						
	☀ ● ● ● ● ● ●	46°C					
[2-12] ☀ ● ● ☀ ● ● ●	☀ ● ● ● ● ● ●	43°C					
	(по умолчанию)						
[2-18] ☀ ● ● ● ● ● ●	☀ ● ● ● ● ● ●	Отключено.					
	☀ ● ● ● ● ● ●	Включено.					
[2-18] ☀ ● ● ● ● ● ● Высокое статическое давление вентилятора. Эту настройку следует активировать, чтобы повысить статическое давление, создаваемое вентилятором наружного блока. Подробную информацию об этой настройке см. в технических характеристиках.	☀ ● ● ● ● ● ●	Отключено.					
	☀ ● ● ● ● ● ●	Включено.					
[2-20] ☀ ● ● ● ● ● ● Заправка дополнительного количества хладагента вручную. Для добавления хладагента вручную (без использования функции автоматической заправки) необходимо применить следующую настройку.	☀ ● ● ● ● ● ●	Отключено.					
	☀ ● ● ● ● ● ●	Включено. Чтобы остановить дозаправку хладагента вручную (после того, как требуемое дополнительное количество заправлено), нажмите кнопку BS3. Если эту функцию не прервать нажатием кнопки BS3, то блок прекратит работу через 30 минут. Если по прошествии 30 минут нужное количество хладагента полностью заправить не удалось, то функцию можно активировать повторно, еще раз изменив эту местную настройку.					
[2-21] ☀ ● ● ● ● ● ● Режим удаления хладагента/вакуумирования. Чтобы обеспечить свободное прохождение хладагента по системе при его удалении из системы, удалении посторонних веществ или при выполнении вакуумирования, необходимо применить настройку, которая откроет необходимые клапаны в контуре циркуляции хладагента, тем самым обеспечив надлежащее удаление хладагента или вакуумирование системы.	☀ ● ● ● ● ● ●	Отключено.					
	☀ ● ● ● ● ● ●	Включено. Чтобы вывести систему из режима удаления хладагента/вакуумирования, нажмите кнопку BS1. Если не нажать кнопку BS1, система останется в режиме удаления хладагента/вакуумирования.					

Параметр Н1Р Н2Р Н3Р Н4Р Н5Р Н6Р Н7Р (= в двоичном коде)	Значение		
	Н1Р Н2Р Н3Р Н4Р Н5Р Н6Р Н7Р	Описание	
[2-22]  Автоматический переход на работу с низким уровнем шума в ночное время. Изменение этой настройки позволяет активировать функцию перехода блока в режим работы с низким уровнем шума, а также выбрать уровень. Шум будет снижен до выбранного уровня. Моменты запуска и остановки для этой функции определяются настройками [2-26] и [2-27].		Отключено	
	 (по умолчанию)	Уровень 1	Шум уровня 3 < уровня 2 < уровня 1
		Уровень 2	
		Уровень 3	
[2-25]  Выбор низкого уровня шума через адаптер внешнего управления. Если предполагается переход системы в режим работы с низким уровнем шума по внешнему сигналу, поступающему на блок, эта настройка определяет уровень шума, с которым будет работать система. Эта настройка учитывается только тогда, когда установлен приобретаемый отдельно адаптер внешнего управления (DTA104A61/62) и активирована настройка [2-12].		Уровень 1	Шум уровня 3 < уровня 2 < уровня 1
	 (по умолчанию)	Уровень 2	
		Уровень 3	
[2-26]  Время начала работы с низким уровнем шума. Эта настройка используется вместе с настройкой [2-22].		20:00	
	 (по умолчанию)	22:00	
		24:00	
[2-27]  Время окончания работы с низким уровнем шума. Эта настройка используется вместе с настройкой [2-22].		6:00	
		7:00	
		8:00	
	 (по умолчанию)		
[2-30]  Уровень ограниченного энергопотребления (этап 1) через адаптер внешнего управления (DTA104A61/62). Если система должна работать с переходом на ограничение энергопотребления по внешнему сигналу, поступающему на блок, эта настройка определяет уровень ограничения энергопотребления, который будет применен на этапе 1. Уровень определяется по таблице.		60%	
	 (по умолчанию)	70%	
		80%	
[2-31]  Уровень ограниченного энергопотребления (стадия 2) через адаптер внешнего управления (DTA104A61/62). Если система должна работать с переходом на ограничение энергопотребления по внешнему сигналу, поступающему на блок, эта настройка определяет уровень ограничения энергопотребления, который будет применен на этапе 2. Уровень определяется по таблице.		30%	
	 (по умолчанию)	40%	
		50%	
[2-32]  Постоянное принудительное ограничение энергопотребления (для ограничения энергопотребления адаптер внешнего управления не требуется). Если предполагается постоянная работа системы в условиях ограничения энергопотребления, эта настройка активирует и определяет уровень ограничения энергопотребления, который будет применяться постоянно. Уровень определяется по таблице.	 (по умолчанию)	Функция не активна.	
		По настройке [2-30].	
		По настройке [2-31].	
[2-38]  Тип внутренних блоков После смены этой настройки систему нужно выключить, а через 20 секунд снова включить. В противном случае настройка не обрабатывается, что может привести к появлению кодов неисправности.	 (по умолчанию)	Установлены внутренние блоки VRV DX	
		Установлены внутренние блоки RA DX	

17 Ввод в эксплуатацию

Параметр H1P H2P H3P H4P H5P H6P H7P (= в двоичном коде)	Значение	
	H1P H2P H3P H4P H5P H6P H7P	Описание
[2-41] ☀️ ● ● ● ● ● ● ● Настройка комфортного охлаждения. Эта настройка используется совместно с настройкой [2-8].	☀️ ● ● ● ● ● ● ● ☀️ ● ● ● ● ● ● ● (по умолчанию) ☀️ ● ● ● ● ● ● ● ☀️ ● ● ● ● ● ● ●	Эконом-режим Мягкий режим Быстрый режим Режим повышенной мощности
[2-42] ☀️ ● ● ● ● ● ● ● Настройка комфортного обогрева. Эта настройка используется совместно с настройкой [2-9].	☀️ ● ● ● ● ● ● ● ☀️ ● ● ● ● ● ● ● (по умолчанию) ☀️ ● ● ● ● ● ● ● ☀️ ● ● ● ● ● ● ●	Эконом-режим Мягкий режим Быстрый режим Режим повышенной мощности

16.1.9 Подключение компьютерного конфигуратора к наружному блоку

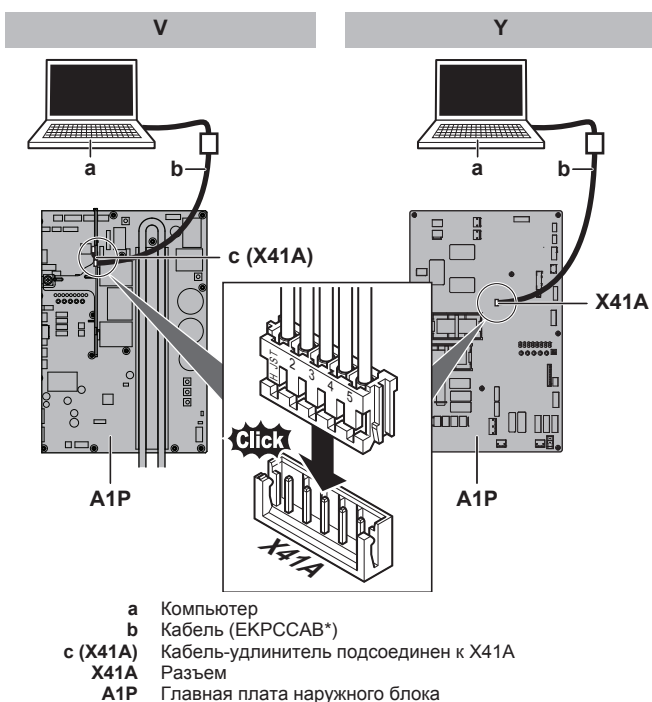

17 Ввод в эксплуатацию

После завершения монтажа и настройки системы по месту установки монтажник обязан проверить, правильно ли работает система. Для этого НЕОБХОДИМО произвести пробный запуск в порядке, изложенном ниже.

17.1 Меры предосторожности при вводе в эксплуатацию



ПРЕДОСТЕРЕЖЕНИЕ

НЕ выполняйте пробный запуск во время проведения работ с внутренними блоками.

Во время пробного запуска будет работать НЕ только наружный блок, но и подключенные к нему внутренние блоки. Работать с внутренним блоком при выполнении пробного запуска опасно.



ПРИМЕЧАНИЕ

Для подачи электропитания на нагреватель картера и для защиты компрессора обязательно включите питание за 6 часов перед запуском системы.

В ходе пробного запуска наружный и внутренние блоки начнут работу. Убедитесь в том, что все работы с внутренними блоками завершены (прокладка труб, подсоединение электропроводки, удаление воздуха и т.д.). Подробную информацию см. в руководстве по монтажу внутренних блоков.

17.2 Предпусковые проверочные операции

Сразу же после монтажа блока проверьте перечисленное ниже. После проверки по всем пунктам блок необходимо закрыть. Питание можно подавать только на закрытый блок.

<input type="checkbox"/>	Ознакомьтесь полностью с инструкциями по монтажу и эксплуатации, изложенными в справочном руководстве для монтажника и пользователя .
<input type="checkbox"/>	Монтаж Убедитесь в том, что блок установлен надлежащим образом, чтобы исключить возникновение излишних шумов и вибраций.
<input type="checkbox"/>	Электропроводка по месту установки Убедитесь в том, что прокладка и подсоединение электропроводки выполнены согласно указаниям, приведенным в разделе Подключение электропроводки, а также в соответствии с прилагаемыми электрическими схемами и с действующим законодательством.
<input type="checkbox"/>	Напряжение электропитания Проверьте напряжение электропитания в местном распределительном щитке. Оно ДОЛЖНО соответствовать значению, указанному на паспортной табличке блока.
<input type="checkbox"/>	Заземление Убедитесь в том, что провода заземления подсоединены правильно, а все контакты надежно закреплены.
<input type="checkbox"/>	Проверка сопротивления изоляции цепи силового электропитания Используя мегомметр на 500 В, проследите за тем, чтобы сопротивление изоляции составляло не менее 2 МΩ при поданном напряжении 500 В постоянного тока между проводом и землей. НИ В КОЕМ СЛУЧАЕ НЕ пользуйтесь мегомметром для проверки линии управления.

<input type="checkbox"/>	<p>Предохранители, размыкатели цепи, защитные устройства</p> <p>Проследите за тем, чтобы параметры установленных при монтаже системы плавких предохранителей, размыкателей цепи и установленных по месту защитных устройств соответствовали указанным в разделе «15.2 Требования к защитным устройствам» [р. 30]. Убедитесь в том, что ни один из предохранителей и ни одно из защитных устройств не заменено перемычками.</p>
<input type="checkbox"/>	<p>Внутренняя электропроводка</p> <p>Осмотрите блок электрических компонентов, в том числе изнутри, на предмет неплотных электрических контактов и повреждения деталей.</p>
<input type="checkbox"/>	<p>Размер и изоляция трубопроводов</p> <p>Проверьте, правильно ли выбраны размеры трубопроводов и выполнена их изоляция.</p>
<input type="checkbox"/>	<p>Запорные клапаны</p> <p>Убедитесь в том, что запорные вентили открыты как в контурах как жидкого, так и газообразного хладагента.</p>
<input type="checkbox"/>	<p>Механические повреждения</p> <p>Осмотрев блок изнутри, убедитесь в том, что его детали не имеют механических повреждений, а трубы не перекручены и не пережаты.</p>
<input type="checkbox"/>	<p>Утечка хладагента</p> <p>Проверьте, нет ли внутри блока утечки хладагента. В случае обнаружения утечки хладагента постарайтесь устранить ее. Если ремонт невозможен, обратитесь к ближайшему дилеру. Не прикасайтесь к хладагенту, вытекшему из соединений трубопровода. Это может привести к обморожению.</p>
<input type="checkbox"/>	<p>Утечка масла</p> <p>Проверьте компрессор на утечку масла. В случае обнаружения утечки масла постарайтесь устранить ее. Если ремонт невозможен, обратитесь к ближайшему дилеру.</p>
<input type="checkbox"/>	<p>Забор и выброс воздуха</p> <p>Убедитесь в том, что забор и выброс воздуха в блоке HE затруднен никакими препятствиями: листами бумаги, картона и т.п.</p>
<input type="checkbox"/>	<p>Дополнительная заправка хладагента</p> <p>Количество хладагента, которое необходимо добавить в блок, должно быть записано в табличку "Дополнительное количество хладагента", прикрепленную к обратной стороне передней крышки.</p>
<input type="checkbox"/>	<p>Дата монтажа и настройка</p> <p>Записав дату монтажа на наклейке, находящейся на обратной стороне лицевой панели согласно нормативу EN60335-2-40, сохраните запись настроек системы, сделанных по месту установки.</p>

17.3 Перечень проверок во время пуско-наладки

<input type="checkbox"/>	Пробный запуск.
--------------------------	-----------------

17.3.1 Пробный запуск



ПРИМЕЧАНИЕ

Обязательно выполните пробный запуск по окончании монтажа. В противном случае на интерфейс пользователя выводится код неисправности *UE*, который означает, что ни нормальная работа системы, ни пробный запуск внутренних блоков невозможны.

Ниже изложен порядок пробного запуска системы в сборе. Пробный запуск позволяет проверить и оценить состояние следующих позиций:

- Правильно ли подключена электропроводка (проверка наличия связи с внутренними блоками).
- Открыты ли запорные вентили.
- Правильно ли подобрана длина труб.

Отклонения в работе внутренних блоков невозможно диагностировать на каждом блоке по отдельности. После окончания пробного запуска проверьте внутренние блоки поодиночке, иницируя нормальную работу с помощью интерфейса пользователя. Более подробную информацию об отдельном пробном запуске см. в руководстве по монтажу внутреннего блока.



ИНФОРМАЦИЯ

- На стабилизацию состояния хладагента может потребоваться до 10 минут, прежде чем запустится компрессор.
- Во время пробного запуска может слышаться звук текущего хладагента, звук срабатывания электромагнитного клапана может стать громким, а показания дисплея могут меняться. Это не является признаком неисправности.

17.3.2 Порядок выполнения пробного запуска (дисплей с 7 светодиодами)

- 1 Проверьте, все ли местные настройки заданы (см. раздел «16.1 Настройка по месту установки» [р. 32]).
- 2 Включите питание наружного блока и подсоединенных к нему внутренних блоков.



ПРИМЕЧАНИЕ

Для подачи электропитания на нагреватель картера и для защиты компрессора обязательно включите питание за 6 часов перед запуском системы.

- 3 Проверьте наличие на дисплее показаний по умолчанию (при работе вхолостую) (индикатор H1P ВЫКЛ) (см. параграф «Доступ к режиму 1 или 2» [р. 34]). Нажав на кнопку BS4, удерживайте ее в нажатом положении не менее 5 секунд. Начнется пробный запуск блока.

Результат: Пробный запуск выполняется автоматически, индикатор H2P наружного блока мигает, а на пользовательский интерфейс внутренних блоков выводятся сообщения «Test operation» (Пробный запуск) и «Under centralised control» (Под централизованным контролем).

Этапы автоматической процедуры пробного запуска:

Действие	Описание
● ☀ ● ● ● ● ☀	Контроль перед запуском (выравнивание давления)
● ☀ ● ● ● ☀ ●	Контроль при запуске в режиме охлаждения
● ☀ ● ● ● ☀ ☀	Стабильное состояние в режиме охлаждения
● ☀ ● ● ☀ ● ●	Проверка связи
● ☀ ● ● ☀ ● ☀	Проверка запорного клапана

19 Возможные неисправности и способы их устранения

Основной код	Причина	Способ устранения
E9	Неисправность электронного терморегулирующего клапана (Y1E) - A1P (X21A) (Y3E) - A1P (X22A)	Проверьте контакты на плате или приводном элементе.
F3	<ul style="list-style-type: none"> Запорный вентиль наружного блока оставлен перекрытым. Недостаточное количество хладагента 	<ul style="list-style-type: none"> Откройте запорные вентили в трубопроводах газообразного и жидкого хладагента. Проверьте правильность завершения дополнительной заправки хладагента. Еще раз рассчитайте количество необходимого хладагента в системе с учетом длины ее трубопроводов и добавьте нужное количество хладагента.
F5	Избыточное количество хладагента в системе	Пересчитав необходимый объем хладагента от длины трубопровода, исправьте уровень заправки путем откачки избыточного хладагента в устройство сбора.
H9	Неисправность датчика наружной температуры (R1T) - A1P (X11A)	Проверьте контакты на плате или приводном элементе.
J3	Неисправность датчика температуры на выходе (R2T): разомкнутая цепь или короткое замыкание — A1P (X12A)	Проверьте контакты на плате или приводном элементе.
J5	Неисправность датчика температуры всасывания (R3T) - A1P (X12A) (R5T) - A1P (X12A)	Проверьте контакты на плате или приводном элементе.
J6	Неисправность датчика температуры жидкого хладагента (змеевик) (R4T) - A1P (X12A)	Проверьте контакты на плате или приводном элементе.
J7	Неисправность датчика температуры жидкого хладагента (после теплообменника дополнительного охлаждения HE) (R7T) - A1P (X13A)	Проверьте контакты на плате или приводном элементе.
J9	Неисправность датчика температуры газообразного хладагента (после теплообменника дополнительного охлаждения HE) (R6T) - A1P (X13A)	Проверьте контакты на плате или приводном элементе.
JR	Неисправность датчика высокого давления (S1NPH): разомкнутая цепь или короткое замыкание - A1P (X17A)	Проверьте контакты на плате или приводном элементе.
JC	Неисправность датчика низкого давления (S1NPL): разомкнутая цепь или короткое замыкание - A1P (X18A)	Проверьте контакты на плате или приводном элементе.
LC	Электропроводка управления между наружным блоком и инвертором: Неисправность управления INV1 / FAN1	Проверьте соединение.
P1	Разбаланс напряжения питания INV1	Проверьте, находится ли питание в пределах допустимого диапазона.
U1	Неисправность по перефазировке питания	Исправьте порядок фаз.
U2	Недостаточное напряжение электропитания	Проверьте, правильно ли подается электропитание.
U3	Код неисправности: Не выполнен пробный запуск системы (эксплуатация системы невозможна)	Выполните пробный запуск системы.
U4	На наружный блок не подается электропитание.	Проверить правильность подсоединения проводки электропитания в наружном блоке.
U7	Отказ электропроводки на Q1/Q2	Проверьте электропроводку Q1/Q2.
U9	Несоответствие систем. В системе объединены внутренние блоки несовместимых типов (R410A, R407C, RA и т.п.) Неисправность внутреннего блока	Проверьте, нет ли неисправности в остальных внутренних блоках и допустимо ли такое их сочетание.
UR	Подключены внутренние блоки неподходящего типа.	Проверьте тип подключенных внутренних блоков. Приведите их в соответствие.
UN	Неправильные соединения между блоками.	Правильно подключите соединения F1 и F2 блока-обеспечителя разветвления к плате наружного блока (с обозначением «TO BP UNIT»). Проследите за установкой связи с блоком разветвления.
UF	<ul style="list-style-type: none"> Запорный вентиль наружного блока оставлен перекрытым. Трубы и проводка данного внутреннего блока неправильно подключены к наружному блоку. 	<ul style="list-style-type: none"> Откройте запорные вентили в трубопроводах газообразного и жидкого хладагента. Проверьте правильность подключения труб и проводки данного внутреннего блока к наружному блоку.

20 Технические данные

20 Технические данные

Подмножество новейших технических данных доступно на региональном веб-сайте Daikin (общедоступно). Все новейшие технические данные доступны на веб-сайте Daikin Business Portal (требуется аутентификация).

20.1 Свободное место для техобслуживания: Наружный блок

При установке блоков рядом друг с другом трубопроводы прокладываются спереди, сзади или снизу. Прокладывать их сбоку недопустимо.

При установке блоков рядом друг с другом с прокладкой трубопроводов сзади обязательно соблюдайте расстояние ≥ 250 мм между блоками (а не ≥ 100 мм, как показано на рисунках ниже).

Одноконтурный блок () | Блоки, расположенные в ряд ()

См. рис. 1 на обратной стороне передней обложки данного руководства.

- A, B, C, D Препятствия (стены, защитные панели)
- E Препятствие (перекрытие)
- a, b, c, d, e Минимальное пространство для обслуживания между блоком и препятствиями A, B, C, D, E
- e_a Максимальное расстояние от блока до края препятствия E в направлении препятствия B
- e_b Максимальное расстояние от блока до края препятствия E в направлении препятствия D
- H₁ Высота блока
- H_a, H_b Высота препятствий B и D
- 1 Перекройте герметично низ монтажной рамы во избежание повторного всасывания воздуха через днище блока.
- 2 Можно установить не более двух блоков.
- ⊘ Недопустимо

Блоки, расположенные в несколько рядов ()

См. рис. 2 на обратной стороне передней обложки данного руководства.

Блоки, установленные друг над другом (не более 2 уровней) ()

См. рис. 3 на обратной стороне передней обложки данного руководства.

- A1→A2 (A1) Если есть опасность каплеобразования и обледенения в промежутке между верхним и нижним блоками...
(A2) установите между ними **перекрытие**. Во избежание образования наледи на поддоне верхнего блока установите этот блок над нижним на достаточной высоте.
- B1→B2 (B1) Если нет опасности каплеобразования и обледенения в промежутке между верхним и нижним блоками...
(B2) перекрытие устанавливать не обязательно, но промежуток между верхним и нижним блоками необходимо **герметично перекрыть** во избежание повторного всасывания воздуха через днище блока.

20.2 Схема трубопроводов: Наружный блок

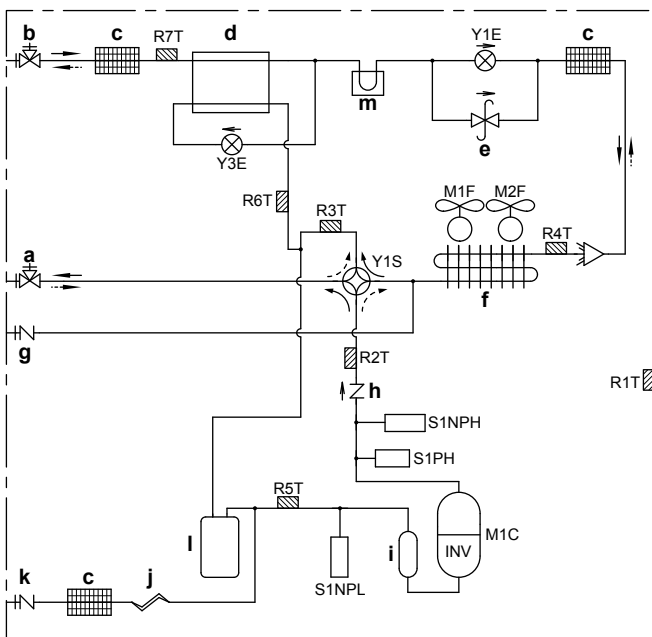

- a Запорный клапан (в контуре газообразного хладагента)
- b Запорный клапан (в контуре жидкого хладагента)
- c Фильтр (3x)
- d Теплообменник дополнительного охлаждения
- e Вентиль регулировки давления
- f Теплообменник
- g Сервисное отверстие (высокого давления)
- h Обратный клапан
- i Накопитель компрессора
- j Капиллярная трубка
- k Сервисное отверстие (заправка хладагентом)
- л Накопитель
- m Теплоотвод системной платы (только модели RXYSQ4~6_V)
- M1C Компрессор
- M1F-M2F Двигатель вентилятора
- R1T Термистор (воздуха)
- R2T Термистор (выброса)
- R3T Термистор (всасывание 1)
- R4T Термистор (теплообменника)
- R5T Термистор (всасывание 2)
- R6T Термистор (теплообменник дополнительного охлаждения)
- R7T Термистор (жидкостный трубопровод дополнительного охлаждения)
- S1NPH Датчик высокого давления
- S1NPL Датчик низкого давления
- S1PH Реле высокого давления
- Y1E Электронный расширительный клапан (основной)
- Y3E Электронный расширительный клапан (теплообменника подохлаждения)
- Y1S Электромагнитный клапан (четырёхходовой)
- Обогрев
- ⇄ Охлаждение

20.3 Схема электропроводки: Наружный блок

Схема электропроводки входит в комплект поставки блока, находится она за сервисной крышкой.

Замечания по RXYSQ4-6_V:

- 1 Значки (см. далее).
- 2 См. руководство по установке опции для модели X37A.
- 3 О том, как пользоваться кнопками BS1~BS5 и DIP-переключателями DS1-1 и DS1-2, рассказывается в инструкциях по монтажу или по техобслуживанию.
- 4 Не включайте с блоком устройство защиты от короткого замыкания S1PH.
- 5 Порядок прокладки электропроводки управления между наружным и внутренним блоками (F1-F2) изложен в руководстве по монтажу.
- 6 Если используется централизованная система управления, соедините наружный и внутренний блоки электропроводкой управления (F1-F2).

Замечания по RXYSQ4-6_Y:

- 1 Значки (см. далее).
- 2 См. руководство по установке опции для модели X37A.
- 3 О том, как пользоваться кнопками BS1~BS4 и DIP-переключателями DS1-1 и DS1-2, рассказывается в инструкциях по монтажу или по техобслуживанию.
- 4 Не включайте с блоком устройство защиты от короткого замыкания S1PH.
- 5 Порядок прокладки электропроводки управления между наружным и внутренним блоками (F1-F2) изложен в руководстве по монтажу.
- 6 Если используется централизованная система управления, соедините наружный и внутренний блоки электропроводкой управления (F1-F2).

Обозначения:

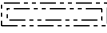
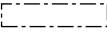
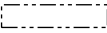
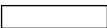
X1M	Основная клеммная колодка
-----	Заземление
15	Номер провода 15
-----	Проводка по месту установки
	Кабель по месту установки
→ **/12.2	Соединение **, продолжение на стр. 12, столбец 2
①	Несколько вариантов проводки
	Опция
	Не смонтировано в распределительной коробке
	Электропроводка в зависимости от модели
	Плата

Обозначения на схеме электропроводки RXYSQ4-6_V:

A1P	Печатная плата (системная)
A2P	Печатная плата (фильтр)
A3P	Печатная плата (переключатель режимов охлаждения-обогрева) (опция)
BS*	Кнопки (режим, установка, возврат, проверка, сброс) (A1P)
C1	Конденсатор (A1P)
DS1	DIP-переключатель (A1P)
F1U	Плавкий предохранитель (Т 56 А / 250 В) (A2P)
F3U, F4U	Плавкий предохранитель (Т 6,3 А / 250 В) (A2P)
F6U	Плавкий предохранитель (Т 5,0 А / 250 В) (A1P)

H*P	Светодиодный индикатор диагностики (оранжевый) (A1P)
HAP	Светодиодный индикатор работы (зеленый) (A1P)
HBP	Светодиодный индикатор частоты (зеленый) (A1P)
K11M	Магнитный контактор (A1P)
K*R	Магнитное реле (A1P)
L*R	Реактор (A1P)
M1C	Электромотор (компрессора)
M1F	Электромотор (верхнего вентилятора)
M2F	Электромотор (нижнего вентилятора)
PS	Импульсный источник питания (A1P)
Q1DI	Устройство защитного отключения (приобретается по месту установки)
R*	Резистор (A1P)
R1T	Термистор (воздуха)
R2T	Термистор (выброс)
R3T	Термистор (всасывание 1)
R4T	Термистор (теплообменник)
R5T	Термистор (всасывание 2)
R6T	Термистор (теплообменник дополнительного охлаждения)
R7T	Термистор (жидкостный трубопровод дополнительного охлаждения)
FINTH	Термистор (рёбер)
S1NPH	Датчик высокого давления
S1NPL	Датчик низкого давления
S1PH	Реле высокого давления
S1S	Регулятор подачи воздуха (опция)
S2S	Переключатель режимов охлаждения-обогрева (опция)
V1R	Блок питания БТИЗ (A1P)
V2R	Диодный модуль (A1P)
V*T	N-канальный биполярный транзистор с изолированным затвором (БТИЗ) (A1P)
V*D	Диод (A1P)
X*A	Разъем для подключения к печатной плате
X*M	Клеммная колодка
X*Y	Разъем
X37A	Разъем (питание дополнительной платы)
Y1E	Электронный расширительный клапан (основной)
Y3E	Электронный расширительный клапан (теплообменника подохлаждения)
Y1S	Электромагнитный клапан (четырёхходовой)
Z*C	Фильтр подавления помех (с ферритовым сердечником)
Z*F (A*P)	Фильтр подавления помех

Обозначения на схеме электропроводки RXYSQ4-6_Y:

A1P	Печатная плата (основная)
A2P	Печатная плата (инвертора)
BS*	Кнопки (режим, установка, возврат, проверка, сброс) (A1P)
C*	Конденсатор (A2P)
DS1	DIP-переключатель (A1P)
F1U, F2U	Плавкий предохранитель (Т 31,5 А / 500 В) (A1P)

21 Утилизация

F1U	Плавкий предохранитель (Т 5,0 А / 250 В) (А2Р)
F3U, F4U, F5U	Плавкий предохранитель (Т 6,3 А / 250 В) (А1Р)
H*P	Светодиодный индикатор диагностики (оранжевый) (А1Р)
HAP	Светодиодный индикатор работы (зеленый) (А*Р)
K1M	Магнитный контактор (А2Р)
K*R	Магнитное реле (А*Р)
L1R	Реактор
M1C	Электромотор (компрессора)
M1F	Электромотор (верхнего вентилятора)
M2F	Электромотор (нижнего вентилятора)
PS	Импульсный источник питания (А2Р)
Q1DI	Устройство защитного отключения (приобретается по месту установки)
R*	Резистор (А2Р)
R1T	Термистор (воздуха)
R2T	Термистор (выброса)
R3T	Термистор (всасывание 1)
R4T	Термистор (теплообменника)
R5T	Термистор (всасывание 2)
R6T	Термистор (теплообменник дополнительного охлаждения)
R7T	Термистор (жидкостный трубопровод дополнительного охлаждения)
R10T	Термистор (рёбер)
S1NPH	Датчик высокого давления
S1NPL	Датчик низкого давления
S1PH	Реле высокого давления
S1S	Регулятор подачи воздуха (опция)
S2S	Переключатель режимов охлаждения-обогрева (опция)
V1R	Блок питания БТИЗ (А2Р)
V2R, V3R	Диодный модуль (А2Р)
X*A	Разъем для подключения к печатной плате
X*M	Клеммная колодка
X*Y	Разъем
X37A	Разъем (питание дополнительной платы)
Y1E	Электронный расширительный клапан (основной)
Y3E	Электронный расширительный клапан (теплообменника подохлаждения)
Y1S	Электромагнитный клапан (четырёхходовой)
Z*C	Фильтр подавления помех (ферритовый сердечник)
Z*F	Фильтр подавления помех

21 Утилизация



ПРИМЕЧАНИЕ

НЕ пытайтесь демонтировать систему самостоятельно: демонтаж системы, удаление холодильного агента, масла и других компонентов ДОЛЖНЫ проводиться в соответствии с действующим законодательством. Блоки НЕОБХОДИМО сдавать на специальную перерабатывающую станцию для утилизации, переработки и вторичного использования.

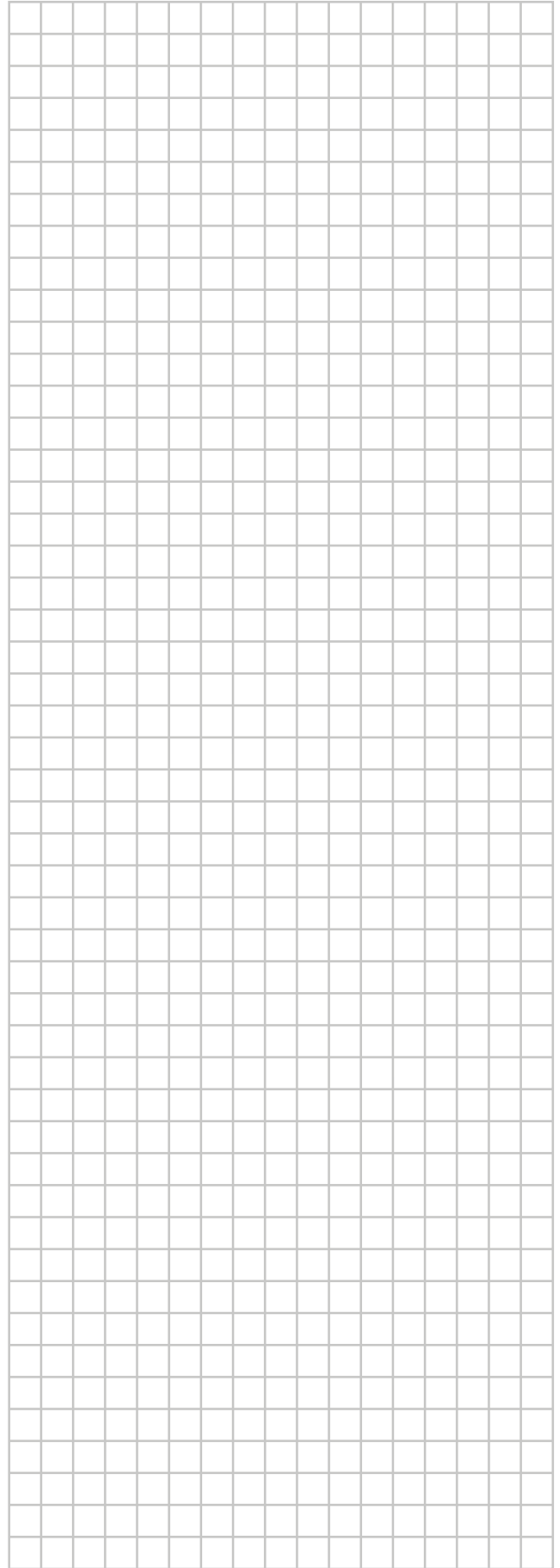
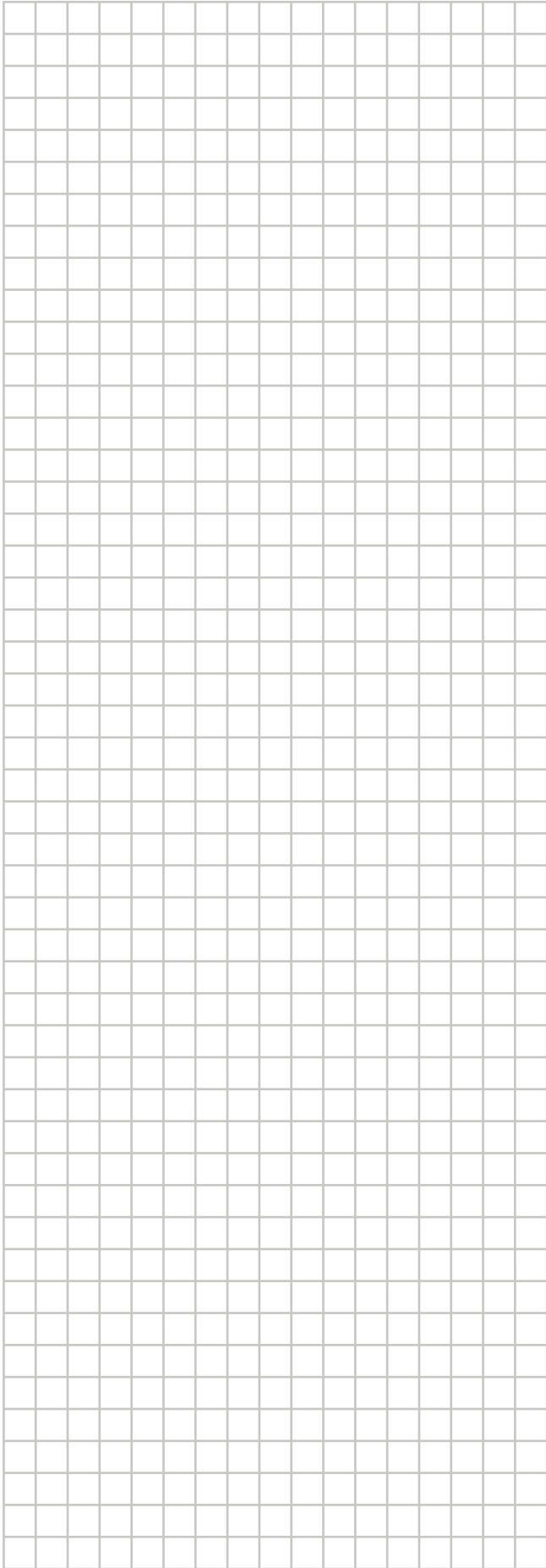

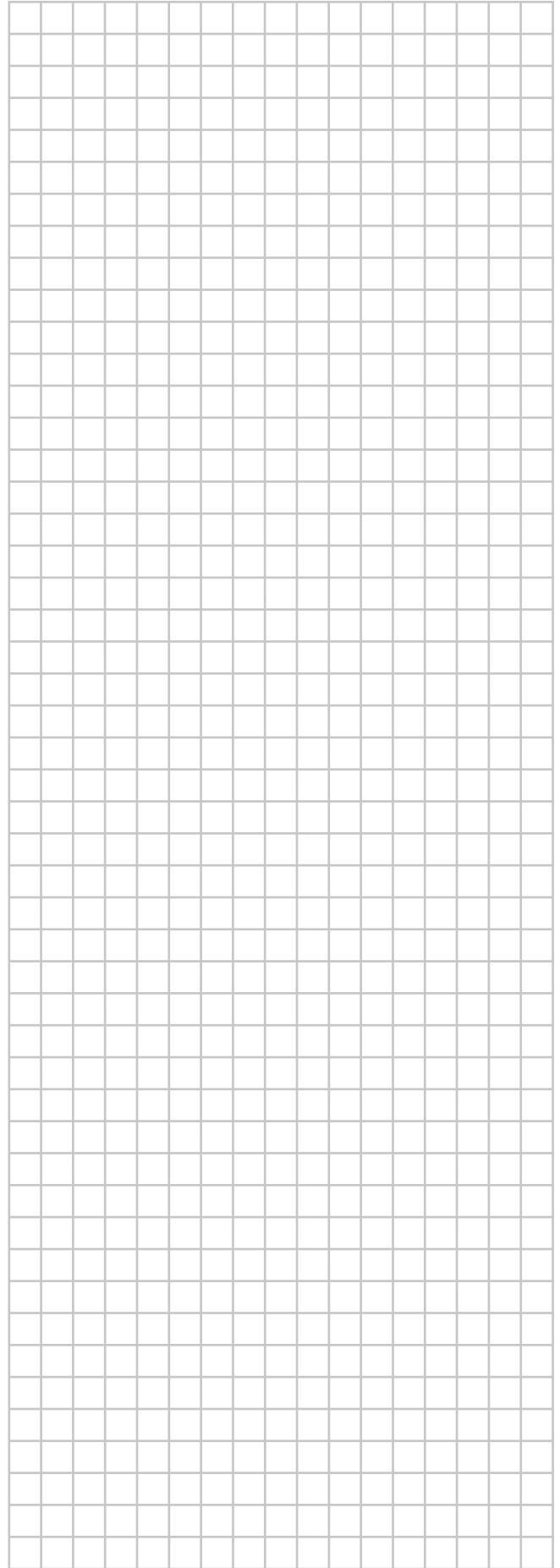
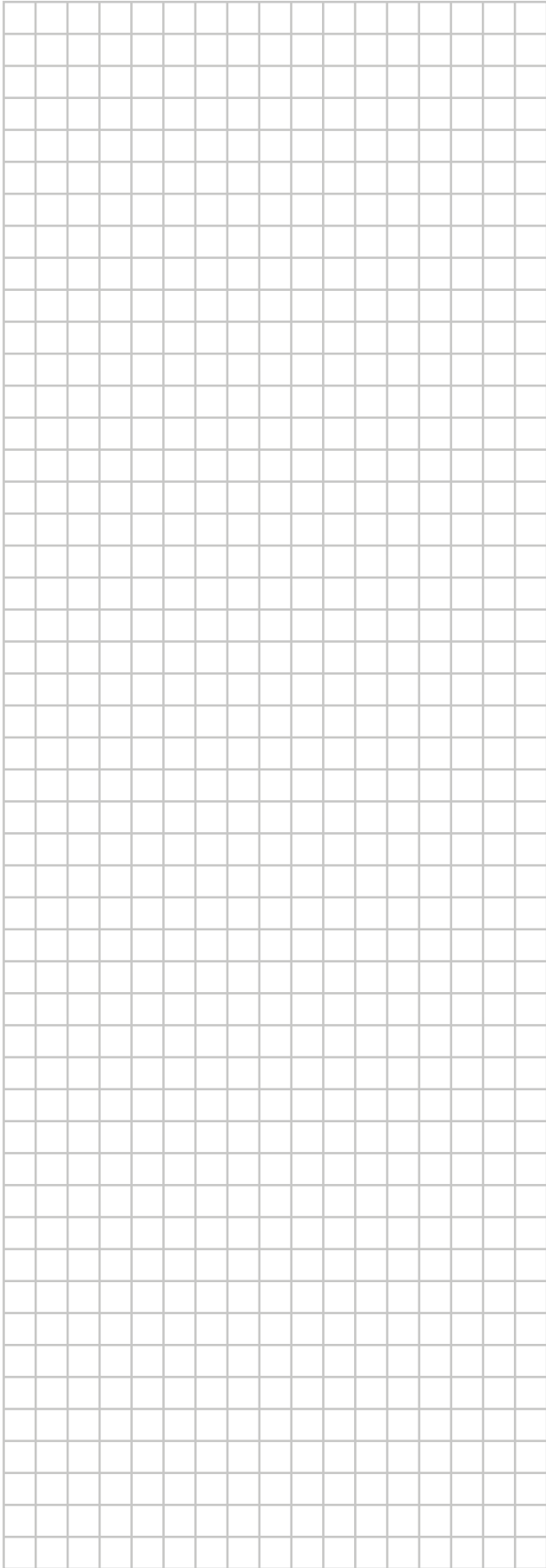

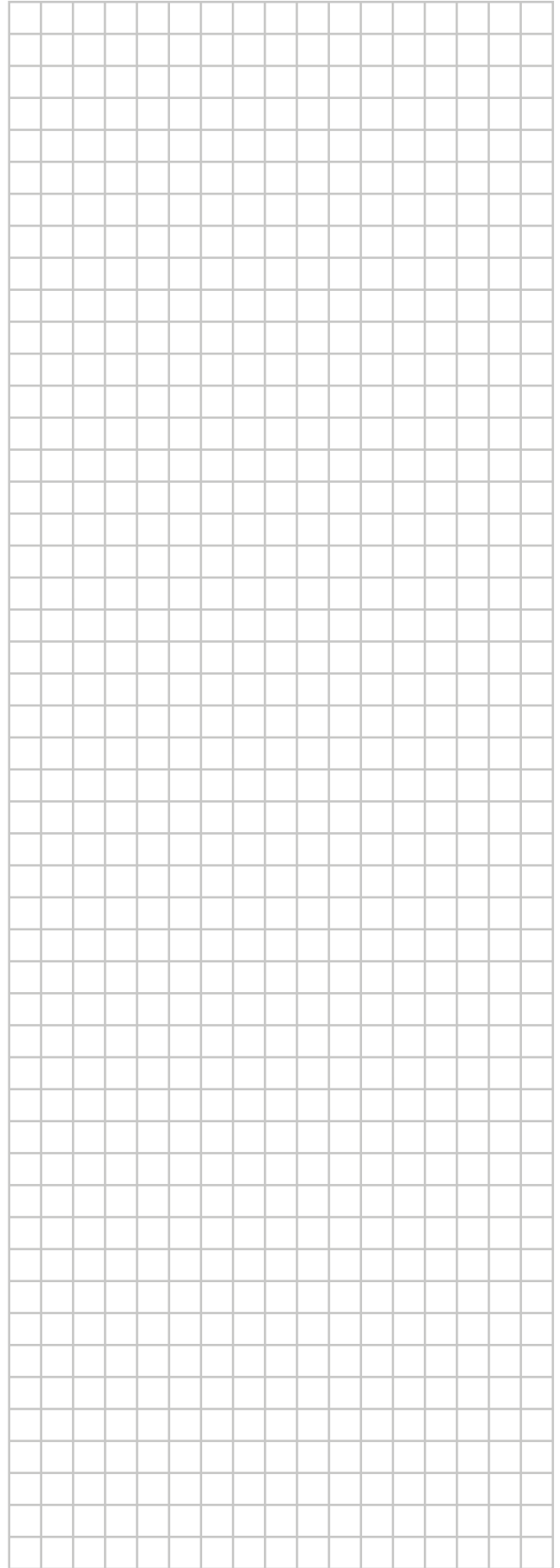
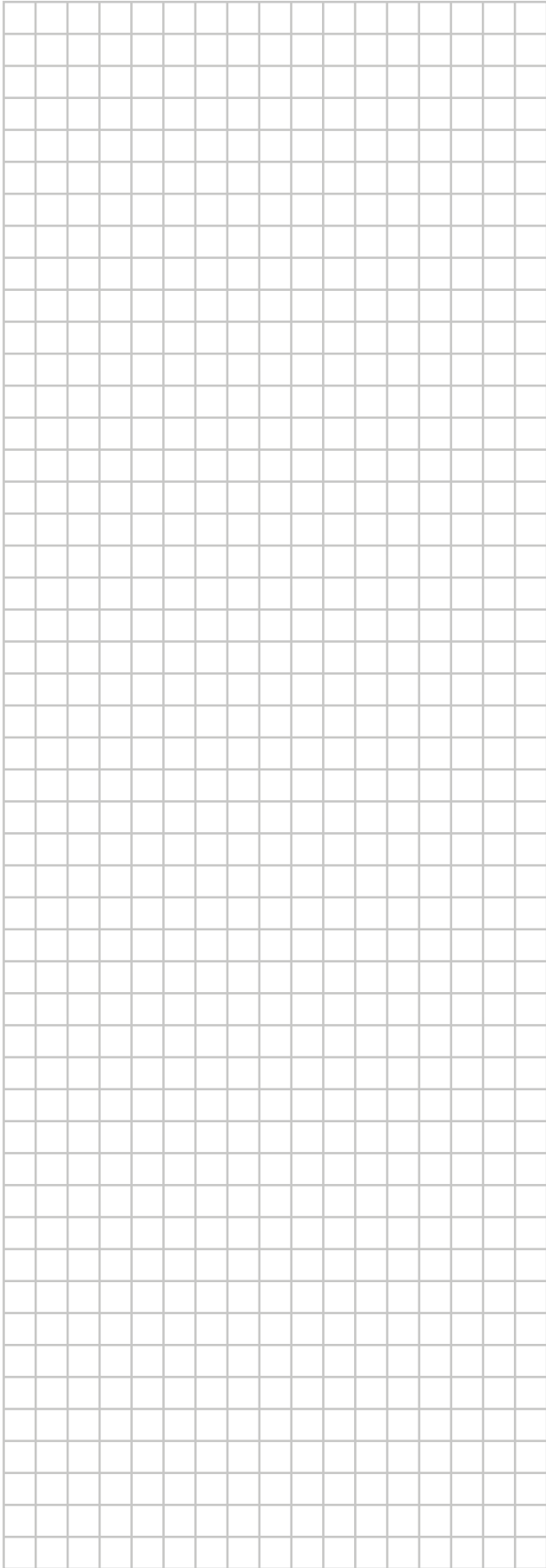

ERC



4P482275-1 B 0000000%

Copyright 2017 Daikin

DAIKIN EUROPE N.V.

Zandvoordestraat 300, B-8400 Oostende, Belgium

4P482275-1B 2020.10